

MINISTERIO DE AGRICULTURA

**INSTITUTO NACIONAL DE RECURSOS NATURALES
INRENA**

DIRECCIÓN GENERAL FORESTAL

**PERÚ FORESTAL EN
NÚMEROS AÑO 1998**



**INR DGF
LIMA – PERU
1999**

REPÚBLICA DEL PERÚ

Ing.

ALBERTO FUJIMORI FUJIMORI

Presidente Constitucional del Perú

Ing.

BELISARIO DE LAS CASAS PIEDRA

Ministro de Agricultura

Ing.

RODOLFO MASUDA MATSUURA

Vice Ministro de Agricultura

Dra.

JOSEFINA TAKAHASHI SATO

Jefa del INRENA

Ing.

ANTONIO MORIZAKI TAURA

Director General Forestal

R
K10
M6
1998

MFN 3547

PERSONAL QUE PARTICIPÓ EN EL PRESENTE ANUARIO

DIRECCIÓN DE TRANSFORMACIÓN Y COMERCIO FORESTAL

Eco. Inés Orrego Guerrero
Directora

COORDINACIÓN Y EJECUCIÓN

Ing. Humberto León Hinostraza

PROCESAMIENTO Y EDICIÓN

Sr. Domingo Pacheco Roldán

PRESENTACIÓN

El Instituto Nacional de Recursos Naturales - INRENA, como Organismo Público Descentralizado del Ministerio de Agricultura, encargado de promover la conservación y el aprovechamiento sostenible de los recursos naturales renovables en general y de los recursos forestales en particular, pone a disposición de los usuarios el documento **PERÚ FORESTAL EN NÚMEROS** correspondiente al año 1998.

En una economía de libre mercado, **PERÚ FORESTAL EN NÚMEROS**, constituye una herramienta a utilizar para el fomento de la producción, la generación de divisas y el mejoramiento de la calidad de vida de las poblaciones involucradas, en base al aprovechamiento sostenible del recurso forestal maderable y no maderable. Esta información constituye un medio de gestión para lograr los propósitos de extractores, empresarios, exportadores, inversionistas y planificadores.

El presente documento contiene información cuantificada de las actividades de reforestación, extracción forestal, producción forestal maderable y no maderable, por productos, departamentos y especies, e información sobre el comercio exterior de productos forestales diversos, procesada y sistematizada, para una fácil utilización.

Es necesario precisar que las cifras sobre producción forestal consignadas en este documento, son cantidades y volúmenes **controlados** por las unidades forestales de las Direcciones Regionales y Sub-Regionales Agrarias.

Actualmente, la base de datos estadístico, así como, la infraestructura disponible y los programas informáticos, establecidos en los nodos de las Direcciones Regionales de Loreto y Ucayali por el Proyecto Centro de Información Estratégico Forestal-CIEF, a cargo de la Dirección General Forestal del INRENA, ha permitido disponer de información computarizada, directa, oportuna y confiable sobre producción en dichos departamentos; constituyendo uno de los avances más importantes en materia de informática forestal, que está al servicio de los usuarios del sector público y privado. Dicha experiencia se viene replicando en las Direcciones Regionales Agrarias de San Martín y Madre de Dios, debiendo posteriormente implementarse en el resto del país.

Agradecemos finalmente al personal de las Direcciones Regionales y Sub-Regionales Agrarias, las Agencias y Sedes Agrarias, así como a la Superintendencia Nacional de Aduanas-SUNAD, Proyecto Nacional de Manejo de Cuencas Hidrográficas y Conservación de Suelos-PRONAMACHCS y otras instituciones, que han contribuido en su condición de fuentes de información al logro de este importante documento.

Dra. Josefina Takahashi Sato
Jefa del INRENA

CONTENIDO

CAPÍTULO I REFORESTACION

CUADRO N° 01	PERÚ: SUPERFICIE REFORESTADA POR DEPARTAMENTO Y REGIÓN NATURAL, AÑO 1998	1
CUADRO N° 02	PERÚ: SUPERFICIE REFORESTADA POR DEPARTAMENTO, AÑO 1998	3
CUADRO No 03	PERÚ: PLANTACIONES FORESTALES POR DEPARTAMENTO, AÑO 1998	4

CAPÍTULO II CONTRATOS Y PERMISOS FORESTALES

CUADRO No 04	PERÚ: CONTRATOS Y PERMISOS DE EXTRACCIÓN FORESTAL, AÑO 1998	5
--------------	---	---

CAPÍTULO III PRODUCCIÓN FORESTAL MADERABLE

CUADRO No 05	PERÚ: RESUMEN DE PRODUCCIÓN DE PRODUCTOS MADERABLES, AÑO 1998	7
CUADRO No 06	PERÚ: RESUMEN DE PRODUCCIÓN DE MADERA ROLLIZA Y ASERRADA POR DEPARTAMENTO, AÑO 1998	8
CUADRO No 07	PERÚ: PRODUCCIÓN DE MADERA ROLLIZA Y ASERRADA POR DEPARTAMENTO, AÑO 1998	9 - 16
CUADRO No 08	PERÚ: PRODUCCIÓN DE MADERA ROLLIZA Y ASERRADA POR ESPECIE, AÑO 1998	17 - 19
CUADRO No 09	PERÚ: PRODUCCIÓN DE PARQUET POR DEPARTAMENTO, AÑO 1998	21
CUADRO No 10	PERÚ: PRODUCCIÓN DE PARQUET POR ESPECIE, AÑO 1998	22
CUADRO No 11	PERÚ: PRODUCCIÓN DE MADERA LAMINADA Y CHAPADA POR DEPARTAMENTO Y ESPECIE, AÑO 1998	23
CUADRO No 12	PERÚ: PRODUCCIÓN DE TRIPLAY POR DEPARTAMENTO Y ESPECIE, AÑO 1998	24
CUADRO No 13	PERÚ: PRODUCCIÓN DE POSTES POR DEPARTAMENTO Y ESPECIE, AÑO 1998	25
CUADRO No 14	PERÚ: PRODUCCIÓN DE DURMIENTES POR DEPARTAMENTO Y ESPECIES, AÑO 1998	25
CUADRO No 15	PERÚ: PRODUCCIÓN DE CARBÓN POR DEPARTAMENTO Y ESPECIE, AÑO 1998	26
CUADRO No 16	PERÚ: PRODUCTOS ELABORADOS Y DE RECUPERACIÓN POR DEPARTAMENTO Y ESPECIE, AÑO 1998	27 - 28

CONTENIDO

CAPÍTULO IV PRODUCCIÓN FORESTAL DIFERENTE A LA MADERA

CUADRO No 17	PERÚ: PRODUCCIÓN DE PRODUCTOS FORESTALES DIFERENTES A LA MADERA POR DEPARTAMENTO, AÑO 1998	29 - 31
CUADRO No 18	PERÚ: PRODUCCIÓN DE PRODUCTOS FORESTALES DIFERENTES A LA MADERA POR ESPECIE, AÑO 1998	32
CUADRO No 19	PERÚ: PRODUCCIÓN DE COCHINILLA POR DEPARTAMENTO, AÑO 1998	33

CAPÍTULO V COMERCIO, EXTERIOR DE PRODUCTOS FORESTALES

CUADRO No 20	PERÚ: COMERCIO EXTERIOR DE PRODUCTOS FORESTALES MADERABLES POR PAÍS, AÑO 1998	35
CUADRO No 21	PERÚ: EXPORTACIÓN DE PRODUCTOS FORESTALES NO MADERABLES POR PRODUCTOS, AÑO 1998	37
CUADRO No 22	PERÚ: COMERCIO EXTERIOR DE PRODUCTOS FORESTALES MADERABLES POR PRODUCTO, AÑO 1998	39
CUADRO No 23	PERÚ: IMPORTACIÓN DE PRODUCTOS FORESTALES NO MADERABLES POR PRODUCTOS, AÑO 1998	40

GRÁFICOS

GRÁFICO No 01	SUPERFICIE REFORESTADA POR DEPARTAMENTO, AÑO 1998	2
GRÁFICO No 02	SUPERFICIE REFORESTADA POR REGIÓN NATURAL, AÑO 1998	2
GRÁFICO No 03	PRODUCCIÓN DE MADERA ROLLIZA Y ASERRADA, AÑO 1998	19
GRÁFICO No 04	EXPORTACIÓN DE MADERA ASERRADA: CUMALA (<i>Virola sp</i>) CAOBA (<i>Swietenia macrophylla</i>), VALOR FOB POR PAÍS 1998	36
GRÁFICO No 05	EXPORTACIÓN DE MADERA CONTRACHAPADA (TRIPLAY) VALOR FOB POR PAÍS	36
GRÁFICO No 06	EXPORTACIÓN DE PRODUCTOS FORESTALES NO MADERABLES VALOR FOB POR PAÍS 1998	38

ANEXOS

ANEXO 01	RELACIÓN DE ESPECIES FORESTALES POR CATEGORÍAS PARA COBRO DEL CANON FORESTAL Y CANON DE REFORESTACIÓN, 1998	41
ANEXO 02	VALOR DE LA MADERA AL ESTADO NATURAL Y CANON DE REFORESTACIÓN, AÑO 1998	42
ANEXO 03	TIPO DE CAMBIO 1998	43
ANEXO 04	TERMINOLOGÍA FORESTAL	44 - 45

CAPÍTULO I
REFORESTACIÓN

CUADRO No 01 PERÚ: SUPERFICIE REFORESTADA POR DEPARTAMENTO Y REGIÓN NATURAL - AÑO 1998

DEPARTAMENTO	REGIÓN NATURAL			TOTAL 1998	%
	COSTA	SIERRA	SELVA	ha	
Amazonas		30,58	237,42	268,00	0,40
Ancash	70,00	2 169,51		2 239,51	3,31
Apurímac		1 232,00		1 232,00	1,82
Arequipa	35,00	525,00		560,00	0,83
Ayacucho		2 106,50	70,00	2 176,50	3,22
Cajamarca	2,00	3 818,68	498,47	4 319,15	6,39
Cusco		1 674,57	29,43	1 704,00	2,52
Huancavelica		293,60		293,60	0,43
Huánuco		1 218,00	3 095,95	4 313,95	6,38
Ica	2,00	86,50		88,50	0,13
Junín		1 084,00	1 513,00	2 597,00	3,84
La Libertad	169,26	1 784,58		1 953,84	2,89
Lambayeque	9 739,00			9 739,00	14,40
Lima	134,69	582,79		717,48	1,06
Loreto			2 226,43	2 226,43	3,29
Madre de Dios			1 061,91	1 061,91	1,57
Moquegua		136,00		136,00	0,20
Pasco			1 903,00	1 903,00	2,81
Piura	18 304,00	766,00		19 070,00	26,20
Puno		519,70	379,00	898,70	1,33
San Martín			2 222,50	2 222,50	3,29
Tacna	141,20	579,23		720,43	1,07
Tumbes	2 058,00			2 058,00	3,04
Ucayali			5 125,00	5 125,00	7,58
T O T A L	30 655	18 607	18 362	67 625	100,00
%	45,33	27,52	27,15	100,00	

FUENTE: Direcciones Regionales Agrarias, Instituto Nacional de Desarrollo-INADE, Proyecto Nacional de Manejo de Cuencas Hidrográficas y Conservación de Suelos (PRONAMACHCS), Comités de Reforestación

ELABORACIÓN: Instituto Nacional de Recursos Naturales - INRENA
Dirección General Forestal

GRÁFICO N° 1
SUPERFICIE REFORESTADA POR DEPARTAMENTO 1998



GRÁFICO N° 2
SUPERFICIE REFORESTADA POR DEPARTAMENTO Y REGIÓN NATURAL 1998



CUADRO N° 02

PERÚ: SUPERFICIE REFORESTADA POR DEPARTAMENTO,
AÑO 1998

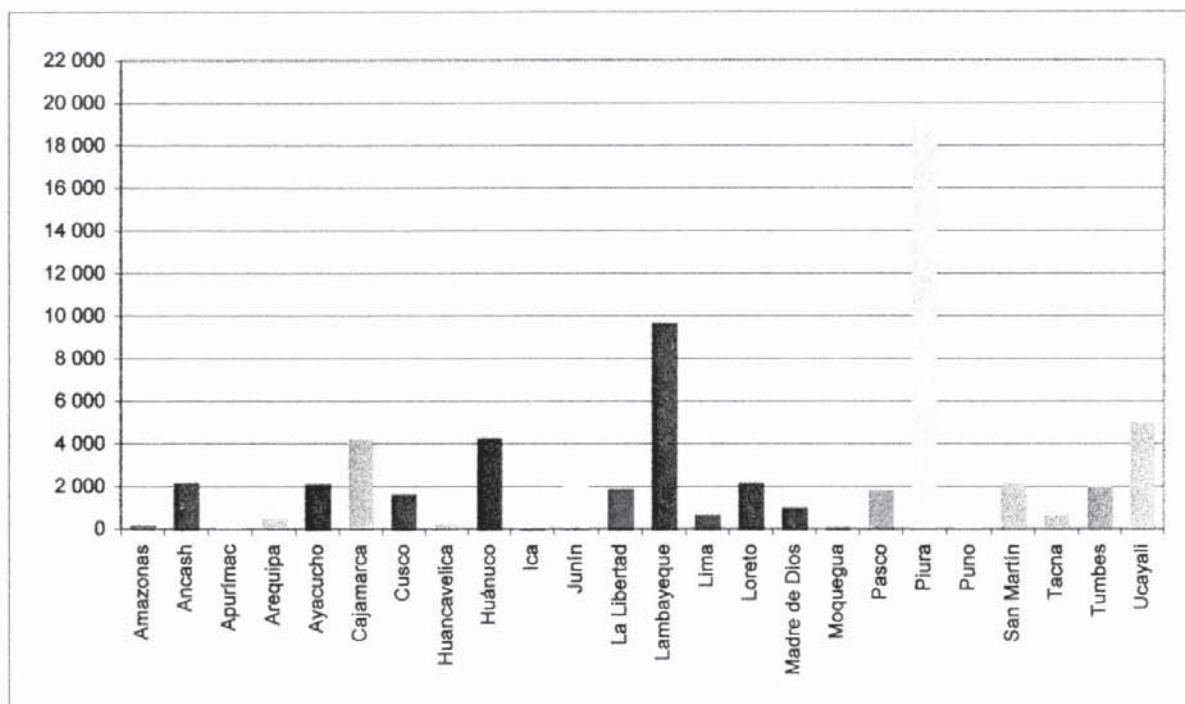
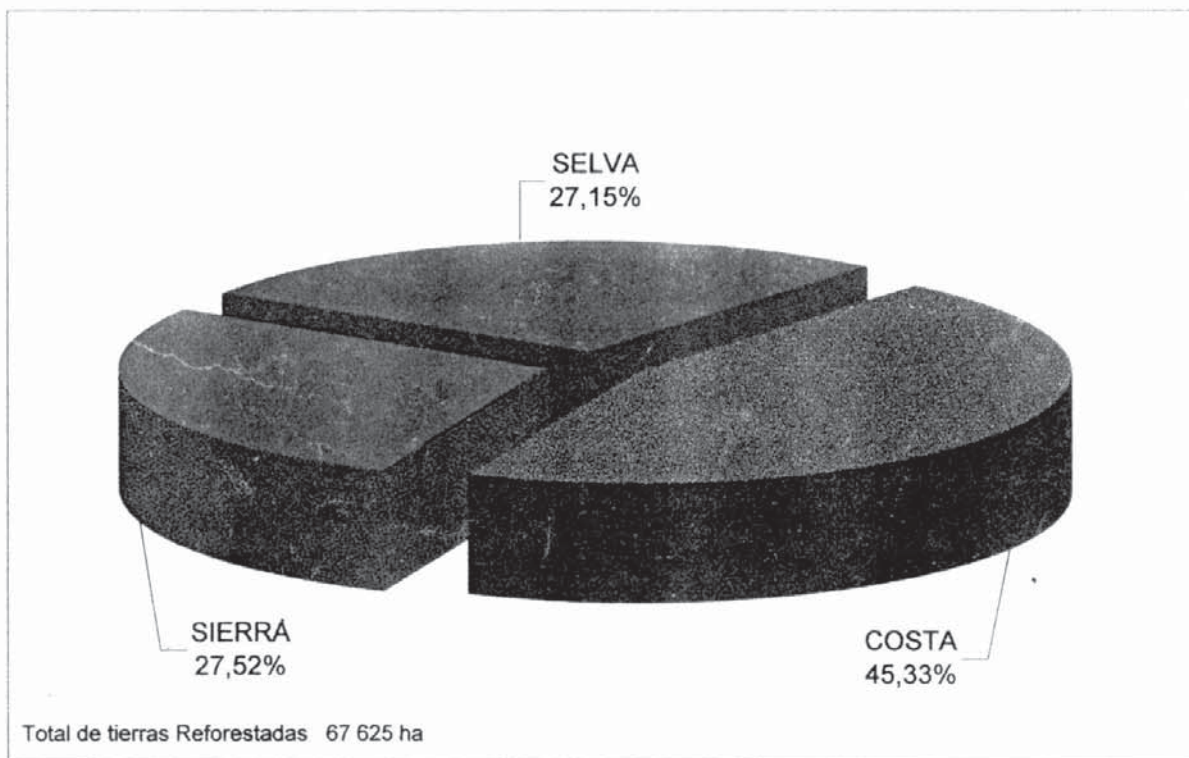
DEPARTAMENTO	SUPERFICIE TERRITORIAL (ha)	ACUMULADO	REFORESTADA	ACUMULADO
		A 1997 (ha)	1998 (ha)	A 1998 (ha)
Amazonas	4 129 712	5 753,00	268,00	6 021,00
Ancash	3 630 831	49 079,00	2 239,51	51 318,51
Apurímac	2 065 456	53 205,00	1 232,00	54 437,00
Arequipa	6 352 762	5 739,00	560,00	6 299,00
Ayacucho	4 418 104	36 342,00	2 176,50	38 518,50
Cajamarca	3 541 782	56 930,00	4 319,15	61 249,15
Cusco	7 622 489	87 447,00	1 704,00	89 151,00
Huancavelica	2 107 896	18 178,00	293,60	18 471,60
Huánuco	3 531 457	21 407,00	4 313,95	25 720,95
Ica	2 125 139	2 551,00	88,50	2 639,50
Junín	4 338 442	51 626,00	2 597,00	54 223,00
La Libertad	2 324 132	22 199,00	1 953,84	24 152,84
Lambayeque	1 324 955	5 807,00	9 739,00	15 546,00
Lima	3 396 869	9 549,00	717,48	10 266,48
Loreto	37 990 006	17 930,00	2 226,43	20 156,43
Madre de Dios	7 840 271	5 132,00	1 061,91	6 193,91
Moquegua	1 617 465	1 833,00	136,00	1 969,00
Pasco	2 242 175	10 486,00	1 903,00	12 389,00
Piura	3 640 348	13 971,00	19 070,00	33 041,00
Punc	7 238 244	24 299,00	898,70	25 197,70
San Martín	5 306 361	14 605,00	2 222,50	16 827,50
Tacna	1 476 663	3 235,00	720,43	3 955,43
Tumbes	473 152	1 441,00	2 058,00	3 499,00
Ucayali	9 786 849	19 456,00	5 125,00	24 581,00
TOTAL	128 521 560	538 200	67 625	605 825

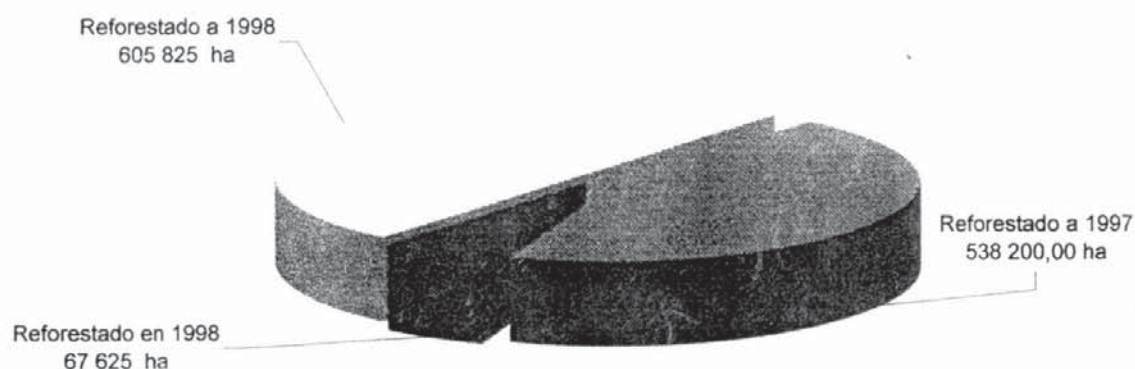

FUENTE:

Direcciones Regionales Agrarias, Instituto Nacional de Desarrollo-INADE,
Proyecto Nacional de Manejo de Cuencas Hidrográficas y
Conservación de Suelos (PRONAMACHCS), Comites de Reforestación

ELABORACIÓN:

Instituto Nacional de Recursos Naturales - INRENA
Dirección General Forestal

CUADRO No 03

PERÚ: PLANTACIONES FORESTALES POR DEPARTAMENTO, AÑO 1998

DEPARTAMENTO Provincia/Sector	Número de Plantas	Hectáreas
Amazonas	294 800	268,00
Ancash	2 304 500	2 165,00
Apurímac	750 200	682,00
Ayacucho	1 737 400	1 676,50
Arequipa	728 404	560,00
Cajamarca	3 823 459	3 596,15
Cusco	1 434 400	1 304,00
Huancavelica	137 500	125,00
Huánuco	2 350 277	3 501,95
Ica	95 150	88,50
Junín	1 726 320	2 044,00
Lambayeque	8 732 900	9 539,00
La Libertad	2 661 068	1 953,84
Lima	542 983	717,48
Loreto	906 423	2 226,43
Madre de Dios	286 959	1 061,91
Moquegua	149 600	136,00
Pasco	2 093 300	1 903,00
Piura	18 474 600	18 386,00
Puno	340 587	898,70
San Martín	2 424 166	1 602,50
Tacna	683 969	720,43
Tumbes	115 500	2 058,00
Ucayali	1 042 483	4 853,00
TOTAL	53 836 948,00	62 067,39

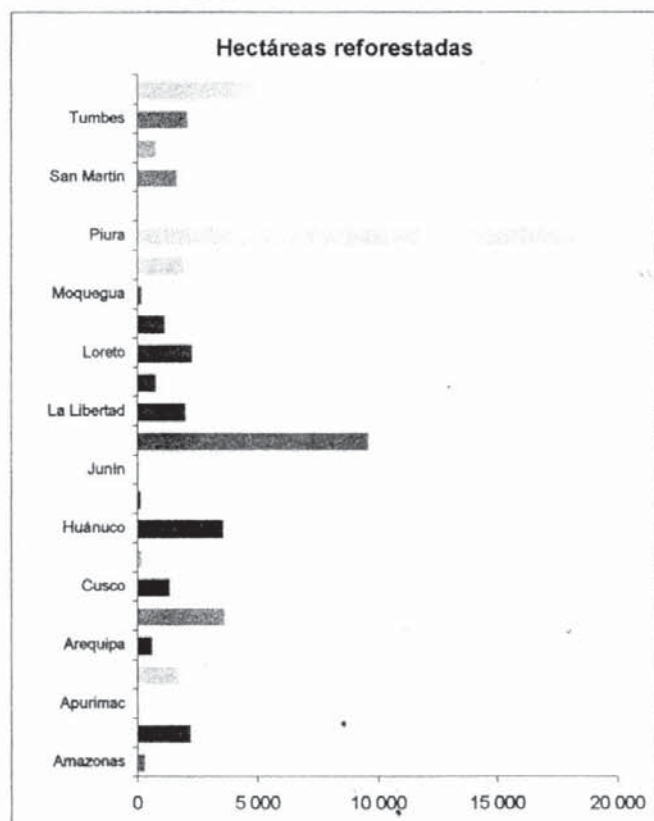
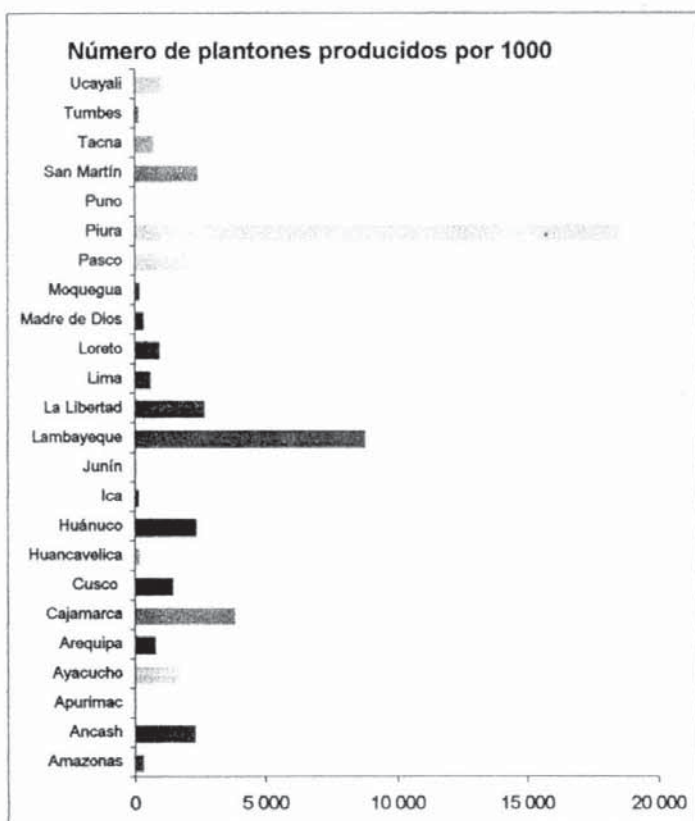

FUENTE: Direcciones Regionales Agrarias, Instituto Nacional de Desarrollo - INADE
 Proyecto Nacional de Manejo de Cuencas Hidrográficas
 y Conservación de Suelos-PRONAMACHCS

ELABORACIÓN: Instituto Nacional de Recursos Naturales-INRENA-DGF

CAPÍTULO II

CONTRATOS FORESTALES MADERABLES

CUADRO No 04 PERÚ: CONTRATOS Y PERMISOS FORESTALES DE EXTRACCIÓN FORESTAL MADERABLE, AÑO 1998

DEPARTAMENTO	CONTRATOS			PERMISOS				
	CANTIDAD	SUPERFICIE (ha)	VOLUMEN (m ³)	NUM. PERM.			SUPERFICIE (ha)	VOLUMEN (m ³)
				U. AGROP.	CC.NN.	B. Cult.		
Huánuco	20	18 236,50	114 206,00					
Junín	15	7 829,00	22 490,00	18	16		180,00	17 693,00
							8 415,00	137 296,54
						84	111,00	17 680,00
Loreto	285	291 268,00	677 294,00	38	30		584 592,00	105 947,12
							106 679,00	268 003,00
Madre de Dios	228	228 000,00	96 632,55					
Pasco	51	55 780,00	31 179,00	91	19		1061	47349,05
							606,00	22 283,74
Puno	39	8 090,00	8 503,00					
San Martín	26	25 349,00	152 491,83	74	2		907,82	48 858,38
							624,50	1 000,00
Ucayali	184	173 896,00	597 471,10	14	36		3 260,00	22 579,72
							3 893,00	23 189,42
TOTAL	848	808 449	1 700 267	235	103	84	710 329	711 880

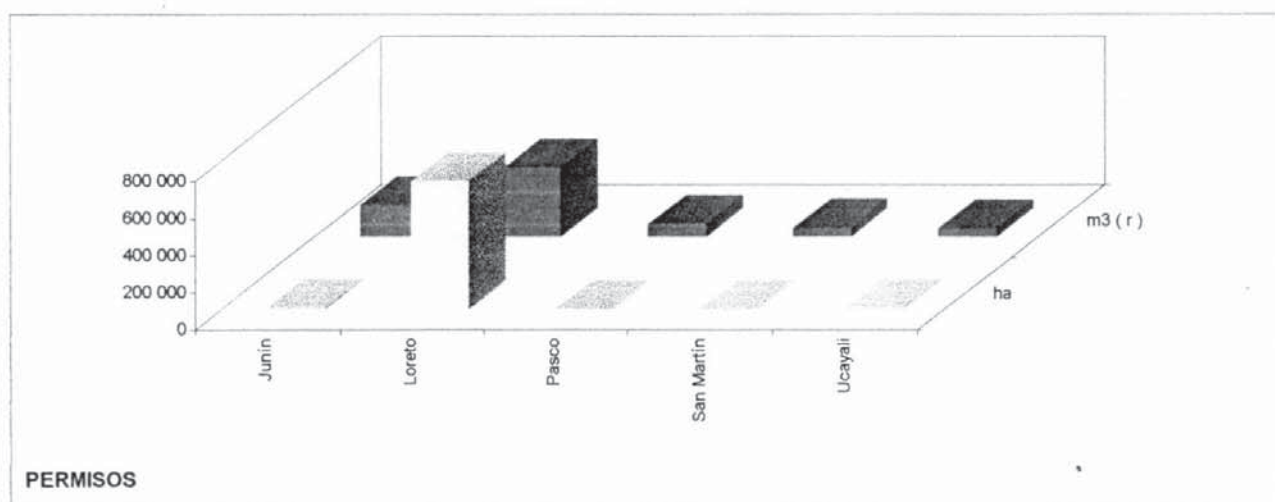
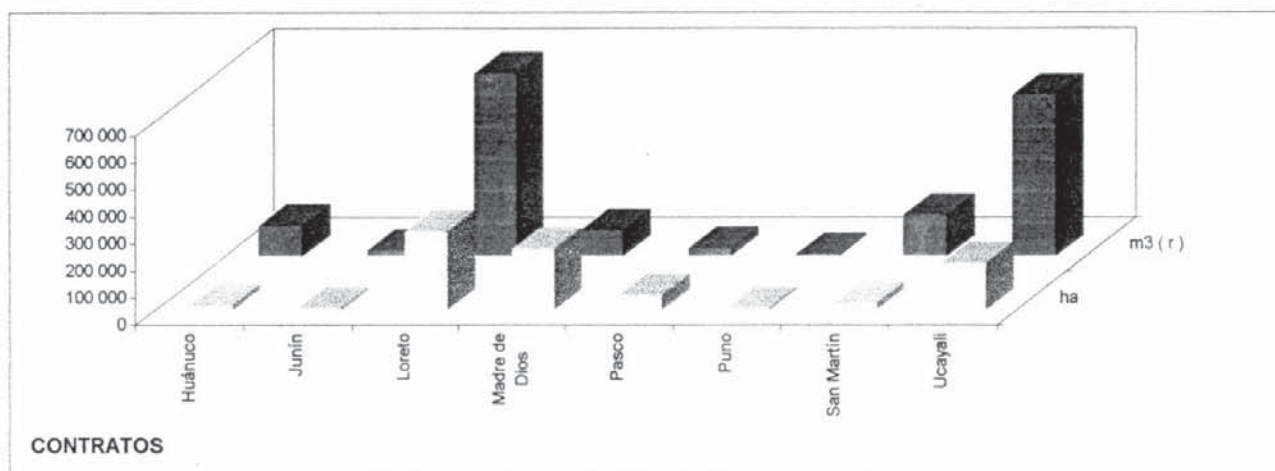

FUENTE : Direcciones Regionales y Sub-Regionales Agrarias
 ELABORACIÓN : Instituto Nacional de Recursos Naturales - INRENA
 Dirección General Forestal

CAPÍTULO III
PRODUCCIÓN FORESTAL MADERABLE

CUADRO No 05

PERÚ: RESUMEN DE PRODUCCIÓN DE PRODUCTOS MADERABLES, AÑO 1998

Producto	Unidad de medida	Volumen
Laminada y chapas decorativas	m ³	1 265.89
Triplay	m ³	56 901.78
Parquet	m ³	6 028.87
Postes	m ³	5 313.48
Durmientes	m ³	2 142.00
Madera aserrada	m ³	590 274.11
Carbón*	m ³	28 185.39
Total		690 111.52

(*) Un M³ de Carbón = 500 kg

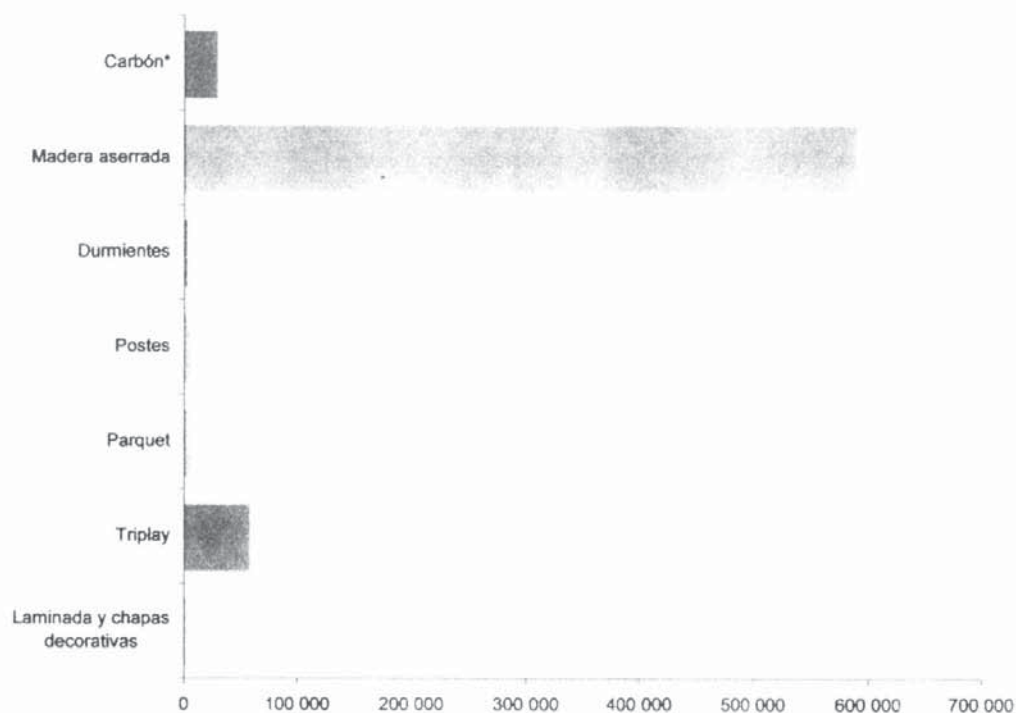

CUADRO No 06

PERÚ: PRODUCCIÓN DE MADERA ROLLIZA Y ASERRADA POR DEPARTAMENTO AÑO 1998

DEPARTAMENTO	ROLLIZA (m ³)	ASERRADA (m ³)
Amazonas	10 676,74	5 561,23
Ancash	3 874,08	18,22
Apurímac	No reporta producción	No reporta producción
Cajamarca	25 003,46	3 197,47
Cusco	18 094,60	9 424,26
Huánuco	61 112,72	34 203,82
Junín	899 230,69	96 577,13
La Libertad	5 148,58	878,99
Loreto	229 575,00	130 838,13
Madre de Dios	116 586,65	60 723,13
Pasco	65 824,90	34 183,81
Piura	136,39	82,00
Puno	13 063,87	6 804,10
San Martín	86 496,10	59 525,36
Ucayali	293 757,60	148 256,46
TOTAL	1 828 581,38	590 274,11

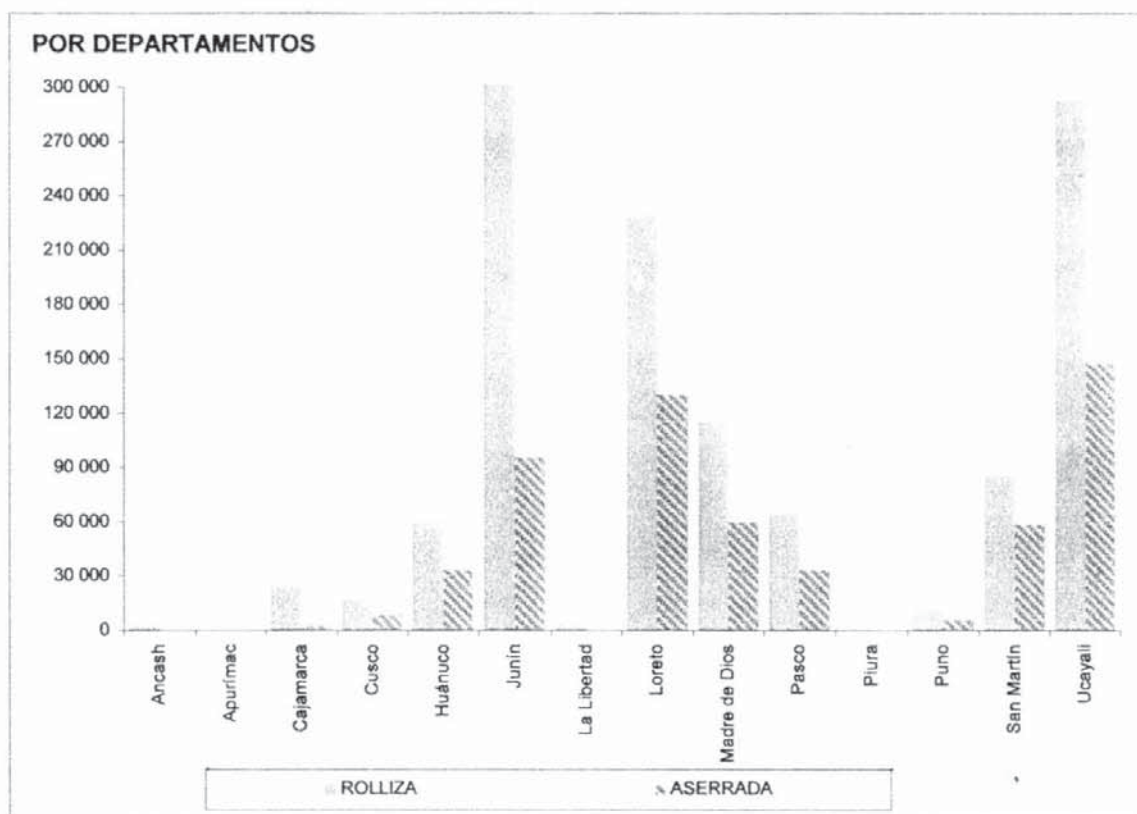

FUENTE
ELABORACIÓN

: Direcciones Regionales y Sub-Regionales Agrarias
: Instituto Nacional de Recursos Naturales - INRENA
Dirección General Forestal

CUADRO No 07 PERÚ: PRODUCCIÓN DE MADERA ROLLIZA Y ASERRADA
POR DEPARTAMENTO, AÑO 1998

DEPARTAMENTO	ESPECIE	MADERA ROLLIZA (m ³)	MADERA ASERRADA (m ³)
AMAZONAS		10 676,74	5 561,23
	Cedro	10 347,00	5 389,49
	Ishpingo	329,74	171,74
ANCASH		3 874,08	18,22
	Eucalipto	3 867,48	14,78
	Ubilla	6,60	3,44
APURIMAC		No reporta producción	No reporta producción
CAJAMARCA		25 003,46	3 197,47
	Acerillo	3,00	1,56
	Acacia	92,33	48,08
	Algarrobo	5,45	2,83
	Catahua	11,00	34,50
	Cedro	768,00	400,00
	Ciprés	17,80	9,27
	Faique	36,00	18,75
	Espino	187,01	97,40
	Eucalipto	20 381,06	576,58
	Huabilla	167,04	87,00
	Ihuahuana	8,00	4,17
	Lagarto	120,96	63,00
	Moena	324,48	169,00
	Pino	137,77	165,44
	Sempo	666,24	347,00
	Tornillo	2 016,00	1 050,00
	Ubilla	58,32	30,38
	Varias	3,00	92,51
CUSCO		18 094,60	9 424,26
	Achigua	2 913,47	1 517,43
	Caoba	22,75	11,85
	Alcanfor	20,99	10,93
	Aletón	219,63	114,39
	Allco caspi	588,77	306,65
	Catahua	1 024,40	533,54
	Cedro	103,81	54,07
	Chalanque	1 224,52	637,77
	Chimbillo	149,43	77,83
	Copal	97,17	50,61
	Cumala(Sacsa)	128,28	66,81
	Higuerón	28,84	15,02
	Huacapunqui	28,65	14,92
	Huacaycha	60,19	31,35
	Huayruro	73,73	38,40
	Huimba	112,44	58,56
	Laurel	58,21	30,32
	Leche leche	814,06	423,99
	Lucma	159,23	82,93

FUENTE : Direcciones Regionales y Sub-Regionales Agrarias

Continúa...

ELABORACIÓN : Instituto Nacional de Recursos Naturales - INRENA
Dirección General Forestal

CUADRO No 07 PERÚ: PRODUCCIÓN DE MADERA ROLLIZA Y ASERRADA
POR DEPARTAMENTO, AÑO 1998

DEPARTAMENTO	ESPECIE	MADERA ROLLIZA (m ³)	MADERA ASERRADA (m ³)
CUSCO	Mashonaste	21,66	11,28
	Matapalo	4 339,60	2 260,21
	Michiccallo	159,09	82,86
	Ojé	188,51	98,18
	Pacapacae	1 921,15	1 000,60
	Pacay	1 377,25	717,32
	Palo blanco	24,42	12,72
	Pama	22,02	11,47
	Pashaco	122,78	63,95
	Puca puca	20,89	10,88
	Renaco	140,49	73,17
	Romerillo	129,68	67,54
	Sacsa cuti	43,66	22,74
	Sandimatico	51,88	27,02
	Sangre sangre	609,87	317,64
	Tornillo	816,92	425,48
	Ubilla	46,14	24,03
	Zapote	30,72	16,00
	Varias	199,30	103,80
	HUÁNUCO		61 112,72
	Ana caspi	37,33	19,44
	Alcanfor	169,59	40,22
	Aguano masha	8 373,86	25,81
	Bolaina	961,97	24,39
	Cachimbo	496,28	183,00
	Caoba	713,66	65,01
	Capirona	433,75	225,91
	Catahua	5 100,21	13,04
	Casho	437,36	227,79
	Cedro	984,35	73,60
	Cedro huasca	227,39	454,32
	Chontaquiro	335,40	174,69
	Copaiba	7 560,17	149,77
	Cumala	593,59	303,69
	Eucalipto	1 020,50	531,51
	Estoraque	1 651,45	22,91
	Favorito	589,34	306,95
	Hualaja	7,29	3,82
	Higuerilla	46,14	2 055,04
	Huayruro	468,10	141,74
	Huimba	458,29	2 482,54
	Ishpingo	2 086,50	1 185,67
	Lagarto	9,00	4,72
	Loromicuna	30,33	15,80
	Lupuna	13 131,40	218,89
	Manchinga	681,80	1 238,71
	Machimango	25,27	13,16
	Mashonaste	223,67	116,49
	Matapalo	11,87	135,10

FUENTE : Direcciones Regionales y Sub-Regionales Agrarias

Continúa...

ELABORACIÓN : Instituto Nacional de Recursos Naturales - INRENA
Dirección General Forestal

CUADRO No 07 PERÚ: PRODUCCIÓN DE MADERA ROLLIZA Y ASERRADA
POR DEPARTAMENTO, AÑO 1998

DEPARTAMENTO	ESPECIE	MADERA ROLLIZA (m ³)	MADERA ASERRADA (m ³)
Huánuco	Moena	901,32	1 018,59
	Panguana	283,18	147,49
	Pashaco	1 689,94	61,95
	Pumaquiro	90,35	47,06
	Quillo bordón	49,88	25,98
	Quinilla	409,02	4,57
	Requia	248,72	45,64
	Renaco	1 570,00	817,71
	Riñón de huangana	525,93	273,92
	Sapote	132,06	68,78
	Sapotillo	9,88	5,15
	Shihuahuaco	5 875,28	3 060,04
	Tahuari	231,93	1,78
	Tornillo	2 172,16	18 063,54
	Utucuro	42,73	22,26
Varias	14,48	85,63	
JUNÍN		899 230,69	96 577,13
	Alcanfor	1 128,60	97,16
	Almendro	37,11	19,33
	Azufre	179,33	93,40
	Banderilla	12 499,90	174,59
	Caoba	1 494,72	451,86
	Catahua	16 162,60	1 891,95
	Cedro	52 280,40	6 887,57
	Cedro Huasca	11 258,20	1 340,62
	Copal	660,86	138,22
	Charqui	178,98	93,22
	Chontaquiro (chancaquero)	311,62	162,30
	Congona	124 646,00	13 019,84
	Cumala	1 962,57	1 150,28
	Diablo Fuerte	37 711,70	509,23
	Eucalipto	80 013,10	15 327,84
	Huamanchilca	1 925,87	202,13
	Ishpingo	9 936,60	848,92
	Lanchán	1 151,52	599,75
	Matapalo	601,44	96,55
	Moena	74 475,40	5 821,89
	Nogal	3 583,94	1 060,73
	Nogal amarillo	6 096,00	10,19
	Ojé	124,38	64,78
	Pochotoraque	5 701,58	18,75
	Quina quina	7,39	3,85
	Roble blanco	8 526,45	344,06
	Roble rosado	852,14	63,12
	Roble corriente	336 790,00	32 609,27
	Tornillo	96 176,90	12 271,10
	Tulpay	8 877,57	552,23
	Ulcumano	1 813,51	581,74
	Yanacorazón	31,22	16,26

FUENTE : Direcciones Regionales y Sub-Regionales Agrarias
ELABORACIÓN : Instituto Nacional de Recursos Naturales - INRENA
Dirección General Forestal

Continúa...

CUADRO No 07 PERÚ: PRODUCCIÓN DE MADERA ROLLIZA Y ASERRADA
POR DEPARTAMENTO, AÑO 1998

DEPARTAMENTO	ESPECIE	MADERA ROLLIZA (m ³)	MADERA ASERRADA (m ³)
	Zanahoria	2 023,68	49,50
	Varias	9,41	4,90
LA LIBERTAD		5 148,58	878,99
	Acacia	58,32	30,38
	Caoba	87,92	45,79
	Ciprés	15,11	7,87
	Espino	45,92	23,92
	Sinamone	10,00	5,21
	Eucalipto	4 900,74	749,91
	Ubilla	15,46	8,05
	Pino	15,11	7,86
LORETO		229 575,00	130 838,13
	Almendro	102,00	4,00
	Añuje rumo	61,00	31,17
	Andiroba	96,00	516,00
	Cachimbo	197,00	102,60
	Caoba	64 162,00	53 240,00
	Capinuri	3 846,00	3 054,00
	Capirona	2 505,00	1 304,69
	Catahua	7 729,00	72,00
	Cedro	18 132,00	8 074,00
	Copaiba	13 297,00	1 236,00
	Cumala	19 560,00	15 292,00
	Higuerilla	72,00	37,50
	Huayruro	713,00	371,35
	Huangana Casho	378,00	196,88
	Huangana caspi	133,00	69,27
	Ishpingo	1 251,00	137,00
	Lagarto caspi	1 617,00	290,00
	Lupuna	75 765,00	37 159,00
	Mari mari	487,00	14,00
	Marupa	400,00	312,00
	Moena	2 934,00	922,00
	Palisangre	45,00	21,00
	Papelillo	328,00	83,00
	Pashaco	191,00	175,00
	Pumaquiro	126,00	65,63
	Quinilla	532,00	277,08
	Quillobordón	117,00	60,94
	Requia	576,00	300,00
	Shihuahuaco	3 476,00	2 408,00
	Tornillo	6 681,00	3 013,00
	Ubus	227,00	118,23
	Utucuro	3 290,00	1 713,54
	Yacushapana	252,00	131,25
	Violeta	91,00	10,00
	Varias	206,00	26,00

FUENTE : Direcciones Regionales y Sub-Regionales Agrarias

Continúa...

ELABORACIÓN : Instituto Nacional de Recursos Naturales - INRENA
Dirección General Forestal

CUADRO No 07 PERÚ: PRODUCCIÓN DE MADERA ROLLIZA Y ASERRADA
POR DEPARTAMENTO, AÑO 1998

DEPARTAMENTO	ESPECIE	MADERA ROLLIZA (m ³)	MADERA ASERRADA (m ³)
MADRE DE DIOS		116 586,65	60 723,13
	Achihua	1 714,56	893,91
	Aletón	506,24	263,67
	Ana	38,36	19,98
	Caoba	16 614,16	8 653,21
	Catahua	3 342,76	1 741,02
	Cedro	16 896,92	8 800,48
	Copaiba	1 693,29	881,92
	Copal	90,99	47,39
	Cumala	130,14	67,78
	Estoraque	56,70	29,53
	Inca pacay	626,84	326,48
	Ishpingo	3 400,70	1 771,20
	Lagarto	520,32	271,00
	Leche leche	421,96	219,77
	Lupuna	4 913,34	2 559,03
	Matapalo	1 990,68	1 036,81
	Michi gallo	52,97	27,59
	Missa	2 146,27	1 117,85
	Moena	1 326,12	690,69
	Ojé	1 106,78	576,45
	Paca pacay	278,00	144,79
	Pashaco	6 362,84	3 313,98
	Pumaquiro	1 727,19	899,58
	Puca puca	12,23	6,37
	Sacsá	2 860,99	1 490,10
	Sangre sangre	597,24	311,06
	Shihuahuaco	50,11	26,10
	Lucma	35,88	18,69
	Tornillo	39 418,41	20 530,42
	Varias	7 653,66	3 986,28
PASCO		65 824,90	34 183,81
	Alcanfor	412,70	214,95
	Banderilla	4,65	2,42
	Cachimbo	186,50	97,14
	Caoba	5,11	2,66
	Caimitillo	19,19	9,99
	Capirona	44,85	23,36
	Cedro	317,21	165,21
	Chontaquiro	283,71	147,77
	Congona	118,27	61,60
	Copaiba	1 121,41	584,07
	Cumala	3,80	1,98
	Diablo fuerte	1 530,45	797,11
	Higuerilla	318,38	165,82
	Huayruro	176,45	91,90
	Ishpingo	1 881,95	980,18
	Lupuna	113,96	59,35
	Marupa		

FUENTE : Direcciones Regionales y Sub-Regionales Agrarias

Continúa...

ELABORACIÓN : Instituto Nacional de Recursos Naturales - INRENA
Dirección General Forestal

CUADRO No 07 PERÚ: PRODUCCIÓN DE MADERA ROLLIZA Y ASERRADA
POR DEPARTAMENTO, AÑO 1998

DEPARTAMENTO	ESPECIE	MADERA ROLLIZA (m ³)	MADERA ASERRADA (m ³)
Pasco	Matapalo		
	Moena	208,49	108,59
	Nogal negro	76,84	40,02
	Nogal Amarillo	1 106,42	576,26
	Pashaco	25,05	13,05
	Roble amarillo	746,20	288,65
	Roble corriente	20 053,36	10 444,46
	Shihuahuaco	34,33	17,88
	Tornillo	27 269,43	14 202,83
	Tulpay	21,40	11,15
	Ulcumano	958,54	499,24
Varias	8 786,25	4 576,17	
PIURA		136,39	82,00
	Algarrobo	2,00	12,00
	Eucalipto	64,01	33,34
	Sauce	19,50	10,16
	Catahua	6,72	3,50
	Tornillo	44,16	23,00
PUNO		13 063,87	6 804,10
	Achigua	1 239,36	645,50
	Aguano masha	259,20	135,00
	Alkocaspi	1 264,32	658,50
	Gima	1 272,19	662,60
	Incapacay	2 787,84	1 452,00
	Leche leche	132,48	69,00
	Lucma	242,88	126,50
	Lupuna	1 002,24	522,00
	Maqui maqui	349,44	182,00
	Matapalo	3 335,04	1 737,00
	Michigallo	154,56	80,50
	Misapancho	553,92	288,50
	Sapote	80,64	42,00
	Tahuari	61,44	32,00
Varias	328,32	171,00	
SAN MARTÍN		86 496,10	59 525,36
	Alfaro	31,21	16,80
	Azufre	76,74	37,29
	Ana caspi	5,08	14,39
	Bolaina	1 341,74	115,51
	Congona	61,84	32,21
	Cachimbo	168,74	126,93
	Caoba	7 272,10	6 424,80
	Catahua	232,87	118,27
	Cedro	1 494,25	857,57
	Cedro huasca	724,50	371,41
	Chamiza	47,93	32,41
	Chontaquiro	281,56	101,42
	Chuchumbo	44,66	30,32

FUENTE : Direcciones Regionales y Sub-Regionales Agrarias

Continúa...

ELABORACIÓN : Instituto Nacional de Recursos Naturales - INRENA
Dirección General Forestal

CUADRO No 07 PERÚ: PRODUCCIÓN DE MADERA ROLLIZA Y ASERRADA
POR DEPARTAMENTO, AÑO 1998

DEPARTAMENTO	ESPECIE	MADERA ROLLIZA (m ³)	MADERA ASERRADA (m ³)
San Martín	Copaiba	66,07	30,30
	Cumala	367,15	183,82
	Huangana shiringa	171,27	56,07
	Isullija	104,45	46,68
	Vilco	56,40	36,89
	Papelillo caspi	240,68	119,18
	Cocobolo	78,30	55,73
	Capirona	12,26	3,38
	Quina quina	36,85	18,92
	Canela moena	83,69	43,59
	Lupuna	12,59	6,56
	Espintana	63,06	36,90
	Estoraque	32,19	16,77
	Tarasco	12,94	7,63
	Riñon huangana	256,21	3 434,78
	Favorito	83,64	56,59
	Higuerilla	22 200,97	9 774,97
	Huayruro	433,51	207,96
	Huimba	2 343,81	806,56
	Ishpingo	1 978,77	1 307,59
	Leche caspi	60,98	17,55
	Manchinga	498,17	537,78
	Marupá	77,50	46,44
	Mashonaste	154,35	157,53
	Moena	8 853,06	2 765,75
	Pashaco	307,63	142,00
	Quillo bordón	75,55	38,58
	Pumaquiro	62,59	40,26
	Quinilla	2 220,92	386,17
	Renaco	622,63	421,84
Tornillo	33 065,62	30 350,65	
Tulpay	52,85	63,41	
Varias	26,22	27,20	
UCAYALI		293 757,60	148 256,46
	Aceite caspi	8,00	163,00
	Aguano masha	1 923,00	1 001,56
	Almendo	11,52	6,00
	Ana caspi	242,00	143,00
	Bolaina	398,00	81,00
	Caimitillo	16,00	29,00
	Cachimbo	13 443,00	7 673,00
	Caoba	14 898,00	8 657,00
	Capirona	5 605,00	948,00
	Carahuasca	7,00	3,65
	Caraña	11,00	4,00
	Camungo moena	7,00	3,65
	Catahua	34 740,00	19 982,00
	Cedro	31 019,00	16 141,00
	Cedrillo	32,00	11,00

FUENTE : Direcciones Regionales y Sub-Regionales Agrarias
ELABORACIÓN : Instituto Nacional de Recursos Naturales - INRENA
Dirección General Forestal

Continúa...

CUADRO No 07

PERÚ: PRODUCCIÓN DE MADERA ROLLIZA Y ASERRADA
POR DEPARTAMENTO, AÑO 1998

DEPARTAMENTO	ESPECIE	MADERA ROLLIZA (m ³)	MADERA ASERRADA (m ³)
Ucayali	Chimicua	9,00	4,69
	Chontaquiuro	174,00	11,00
	Copaiba	19 375,00	11 014,00
	Copal	27,00	14,06
	Cumala	20 562,00	12 690,00
	Espintana	4,00	2,08
	Estoraque	533,00	37,00
	Favorito	12,00	11,00
	Higuerilla	1 615,00	2 989,00
	Huangana casho	436,00	138,00
	Huangana caspi	45,00	31,00
	Huayruro	7 802,00	4 060,00
	Huimba	685,00	350,00
	Ishpingo	8 078,00	4 557,00
	Lagarto	1 307,00	412,00
	Loro micuna	88,00	41,00
	Lupuna	39 167,00	306,00
	Machimango	123,00	47,00
	Manchinga	1 313,00	407,00
	Marupa	93,00	7,00
	Mashonaste	140,00	138,00
	Moena	10 042,00	6 013,00
	Ojé renaco	115,00	5,00
	Oje rosado	13,00	10,00
	Panguana	863,00	663,00
	Pashaco	2 410,00	1 447,00
	Pashaco huayruro	4,00	2,00
	Pino	17,00	8,00
	Pumaquiuro	1 833,00	1 084,00
	Quillobordón	92,00	42,00
	Quinilla	1 851,00	530,00
	Requia	1 214,00	752,00
	Roble	60,00	17,00
	Shihuahuaco	12 309,00	5 252,00
	Tahuari	247,00	5,00
	Tamamuri	13,00	6,77
Topa	46,08	24,00	
Tornillo	55 455,00	38 826,00	
Ubos	26,00	9,00	
Utucuro	2 479,00	1 156,00	
Yacushapana	677,00	269,00	
Varias	43,00	22,00	
TOTAL		1 828 581,38	590 274,11

FUENTE : Direcciones Regionales y Sub-Regionales Agrarias

ELABORACIÓN : Instituto Nacional de Recursos Naturales - INRENA
Dirección General Forestal

CUADRO No 08

PERÚ: PRODUCCIÓN DE MADERA ROLLIZA Y ASERRADA POR ESPECIE, AÑO 1998

ESPECIE		MADERA	MADERA
Nombre vulgar	Nombre científico	ROLLIZA (m ³)	ASERRADA (m ³)
Roble corriente		367 028,15	43 766,56
Tornillo	<i>Cedrelinga catenaeformis</i>	263 115,60	138 756,02
Lupuna	<i>Chorisia sp</i>	134 105,53	40 830,83
Cedro	<i>Cedrela odorata</i>	132 342,94	46 842,99
Congona	<i>Brosimum sp</i>	124 826,11	13 113,65
Eucalipto	<i>Eucalyptus glóbulus</i>	110 246,89	17 233,96
Caoba	<i>Swietenia macrophylla</i>	105 270,42	77 552,18
Moena	<i>Aniba sp</i>	99 064,87	17 509,51
Catahua	<i>Hura crepitans</i>	68 349,56	24 389,82
Cumala	<i>Virola sp, Iryanthera sp</i>	43 307,53	29 756,36
Copaiba	<i>Copaifera sp</i>	43 112,94	13 896,06
Diablo fuerte	<i>Podocarpus glomeratus</i>	39 242,15	1 306,34
Ishpingo	<i>Amburana cearensis</i>	28 943,26	10 959,30
Higuerilla	<i>Cunuria spruceana</i>	24 252,49	15 022,33
Shihuahuaco	<i>Coumarouna odorata</i>	21 744,72	10 764,02
Cachimbo	<i>Cariniana sp</i>	14 491,52	8 182,67
Banderilla		12 504,55	177,01
Cedro huasca	<i>Cedrela sp</i>	12 210,09	2 166,35
Pashaco	<i>Schizolobium sp</i>	11 113,24	5 218,93
Aguano masha	<i>Paramacherum ormosioide</i>	10 556,06	1 162,37
Matapalo	<i>Ficus sp</i>	10 278,63	5 265,67
Huayruro	<i>Ormosia sp</i>	9 666,79	4 911,35
Tulpay	<i>Clarisia racemosa</i>	8 951,82	626,79
Capirona	<i>Calycophyllum spruceanum</i>	8 600,86	2 505,34
Nogal amarillo	<i>Juglans sp</i>	7 202,42	586,45
Achigua	<i>Huberodendron swietenoides</i>	5 867,39	3 056,84
Utucuro	<i>Septotheca tessmannii</i>	5 811,73	2 891,80
Pochotoraque		5 701,58	18,75
Quinilla	<i>Manilkara bidentata</i>	5 012,94	1 197,82
Capinuri	<i>Clarisia biflora</i>	3 846,00	3 054,00
Pumaquiro	<i>Aspidosperma macrocarpon</i>	3 839,13	2 136,53
Huimba	<i>Ceiba sp</i>	3 599,54	3 697,66
Nogal	<i>Juglans sp</i>	3 583,94	1 060,73
Pacay pacay		3 576,40	1 862,71
Lagarto caspi	<i>Calophyllum brasiliense</i>	3 574,28	1 040,72
Inca pacay		3 414,68	1 778,48
Sacsa		2 904,65	1 512,84
Ulcumano	<i>Podocarpus sp</i>	2 772,05	1 080,98
Bolaina	<i>Guazuma crinita</i>	2 701,71	220,90
Manchinga	<i>Brosimum sp</i>	2 492,97	2 183,49
Renaco	<i>Ficus sp</i>	2 333,12	1 312,72
Estoraque	<i>Myroxylon balsamum</i>	2 273,34	106,21
Missa		2 146,27	1 117,85
Requia	<i>Guarea trichiloides</i>	2 038,72	1 097,64
Zanahoria		2 023,68	49,50
Huamanchilca		1 925,87	202,13
Allco caspi		1 853,09	965,15
Alcanfor		1 731,88	363,26
Ojé	<i>Ficus antihelminctica</i>	1 419,67	739,41

FUENTE : Direcciones Regionales y Sub-Regionales Agrarias

Continúa...

ELABORACIÓN : Instituto Nacional de Recursos Naturales - INRENA
Dirección General Forestal

CUADRO No 08

PERÚ: PRODUCCIÓN DE MADERA ROLLIZA Y ASERRADA POR ESPECIE, AÑO 1998

ESPECIE		MADERA ROLLIZA (m ³)	MADERA ASERRADA (m ³)
Nombre vulgar	Nombre científico		
Chontaquiro	<i>Diploptropis sp</i>	1 386,29	597,18
Leche leche	<i>Couma sp</i>	1 368,50	712,76
Gima		1 272,19	662,60
Chalanque		1 224,52	637,77
Sangre sangre		1 207,11	628,70
Lanchan		1 151,52	599,75
Panguana	<i>Brosimum utile</i>	1 146,18	810,49
Yacushapana	<i>Terminalia oblonga</i>	929,00	400,25
Copal	<i>Protium</i>	876,02	250,28
Huangana casho	<i>Sloanea sp</i>	814,00	334,88
Riñón de huangana		782,14	3 708,70
Aletón		725,87	378,06
Favorito	<i>Osteophloem platyspermum</i>	684,98	374,54
Sempo		666,24	347,00
Marupa	<i>Simarouba amara</i>	570,50	365,44
Papelillo	<i>Tabebuia sp</i>	568,68	202,18
Misapancho		553,92	288,50
Tahuari	<i>Tabebuia sp</i>	540,37	38,78
Mashonaste	<i>Clarisia racemosa</i>	539,68	423,30
Mari mari		487,00	14,00
Lucma		437,99	228,12
Casho moena		437,36	227,79
Michiccallo		366,62	190,95
Maqui maqui		349,44	182,00
Quillobordón	<i>Aspidosperma subincanum</i>	334,43	167,50
Ana caspi	<i>Apuleia molaris</i>	322,77	196,81
Azufre	<i>Symphonia globulifera</i>	256,07	130,69
Ubos	<i>Spondias mombin</i>	253,00	127,23
Sapote	<i>Matisia spp</i>	243,42	126,78
Espino		232,93	121,32
Charqui		178,98	93,22
Huangana caspi		178,00	100,27
Huangana shiringa		171,27	56,07
Pino	<i>Pinus sp</i>	169,88	181,30
Huabilla		167,04	87,00
Acacia		150,65	78,46
Almendro	<i>Caryocar microcarpon</i>	150,63	29,33
Chimbillo		149,43	77,83
Machimango	<i>Eschweilera sp</i>	148,27	60,16
Romerillo	<i>Podocarpus sp</i>	129,68	67,54
Ubilla		126,52	65,90
Loro micuna	<i>Ficus sp</i>	118,33	56,80
Ojé renaco	<i>Ficus sp</i>	115,00	5,00
Isullija		104,45	46,68
Andiroba	<i>Carapa guianensis</i>	96,00	516,00
Violeta		91,00	10,00
Canela moena		83,69	43,59

FUENTE

: Direcciones Regionales y Sub-Regionales Agrarias

Continúa...

ELABORACIÓN

: Instituto Nacional de Recursos Naturales - INRENA
Dirección General Forestal

CUADRO No 08

PERÚ: PRODUCCIÓN DE MADERA ROLLIZA Y ASERRADA POR ESPECIE, AÑO 1998

ESPECIE		MADERA ROLLIZA (m ³)	MADERA ASERRADA (m ³)
Nombre vulgar	Nombre científico		
Cocobolo		78,30	55,73
Nogal negro	<i>Juglans sp</i>	76,84	40,02
Espintana	<i>Anaxagorea sp</i>	67,06	38,98
Añuje rumo		61,00	31,17
Leche caspi	<i>Lucuma sp</i>	60,98	17,55
Huacaycha		60,19	31,35
Laurel		58,21	30,32
Vilco		56,40	36,89
Sandimatico		51,88	27,02
Chamisa		47,93	32,41
Topa		46,08	24,00
Palisangre	<i>Dialium guianense</i>	45,00	21,00
Chuchumbo		44,66	30,32
Quinaquina	<i>Pouteria torta</i>	44,24	22,77
Faique		36,00	18,75
Caimitillo		35,19	38,99
Puca puca		33,12	17,25
Ciprés		32,91	17,14
Cedrillo		32,00	11,00
Yanacorazón		31,22	16,26
Alfaro	<i>Calophyllum brasiliense</i>	31,21	16,80
Higuerón		28,84	15,02
Huacapunqui		28,65	14,92
Palo blanco		24,42	12,72
Pama	<i>Perelea sp</i>	22,02	11,47
Sauce	<i>Salix sp</i>	19,50	10,16
Oje rosado	<i>Ficus sp</i>	13,00	10,00
Tamamuri	<i>Naucleopsis glabra</i>	13,00	6,77
Tarasco		12,94	7,63
Caraña	<i>Trattinickia peruviana</i>	11,00	4,00
Sinamone		10,00	5,21
Aceite caspi	<i>Didymopanax morototoni</i>	8,00	163,00
Algarrobo	<i>prosopis sp</i>	7,45	14,83
Otras especies		17 320,81	9 122,18
TOTAL		1 828 581,38	590 274,11

FUENTE : Direcciones Regionales y Sub-Regionales Agrarias

ELABORACIÓN : Instituto Nacional de Recursos Naturales - INRENA
Dirección General Forestal

GRÁFICO No 03
MADERA ROLLIZA Y ASERRADA DE ESPECIES DE MAYOR PRODUCCIÓN
AÑO 1998

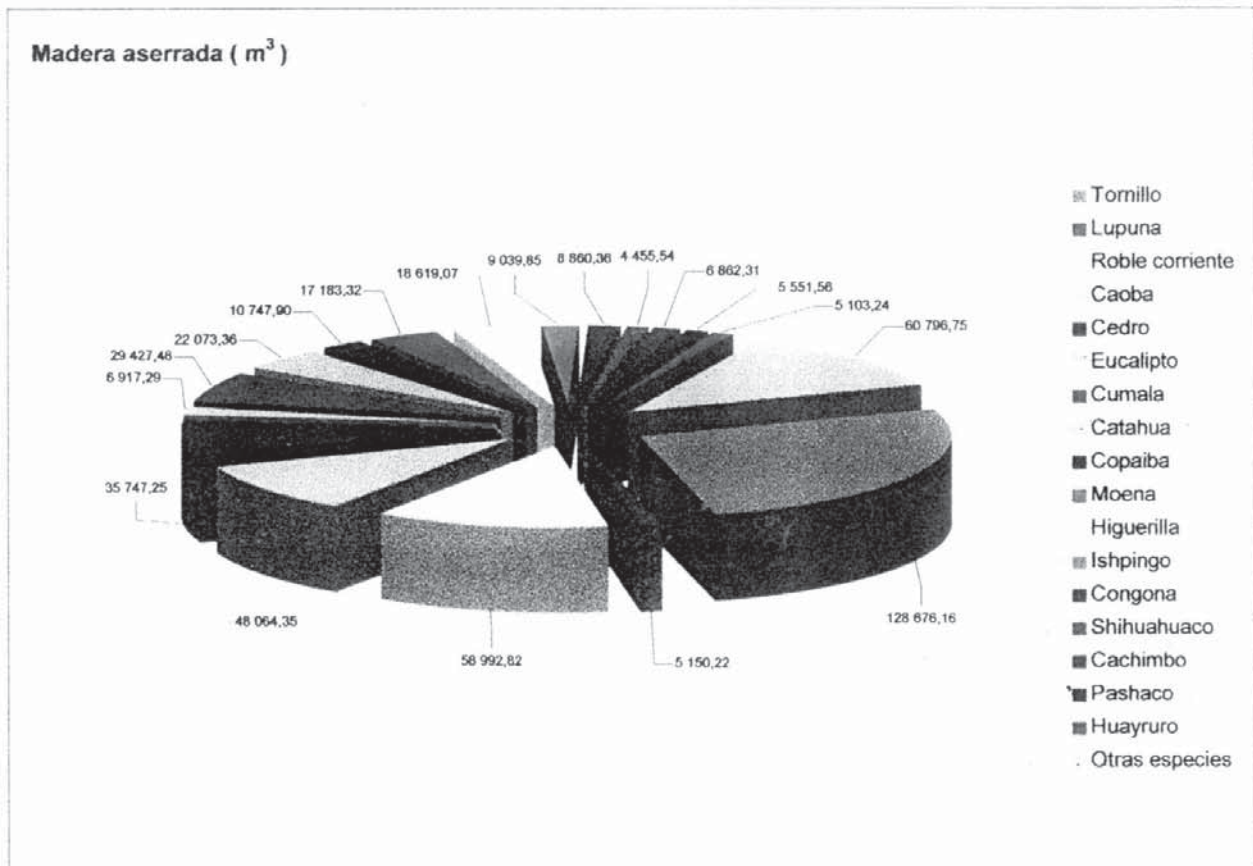
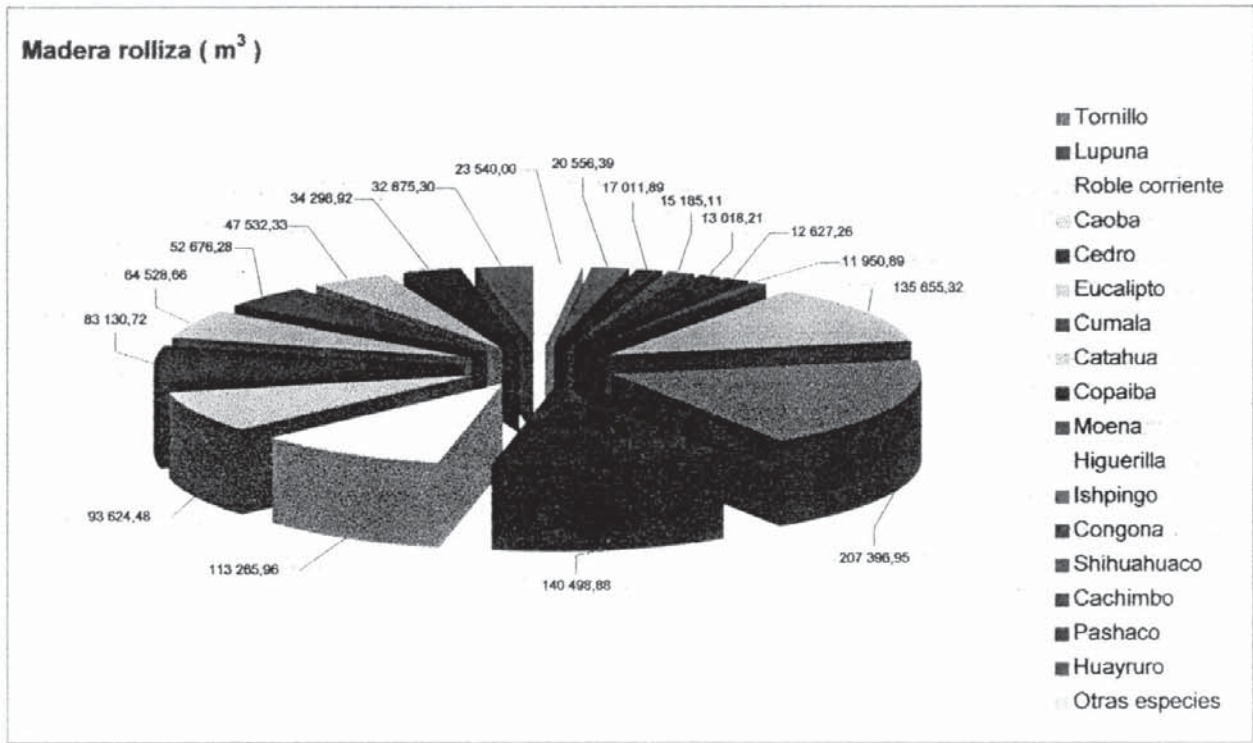

CUADRO No 09

PERÚ: PRODUCCIÓN DE PARQUET POR DEPARTAMENTO, AÑO 1998

DEPARTAMENTO	ESPECIE	VOLUMEN (m ³)
Junín	Chontaquiرو	4,71
	Palizandro	9,86
	Pochotoraque	764,62
	Quinaquina	1 346,65
	Yanacorazón	3,60
Huánuco	Estoraque	851,87
		851,87
Piura *	Oreja de león	21,06
	Hualtaco	12,96
	Guayacán	9,18
	Varios	5,40
San Martín	Quinilla	918,53
	Estoraque	18,48
	Papelillo caspi	20,52
	Chucchumbo	15,63
Tumbes *	Guayacán	154,8
		154,8
Ucayali	Aguano masha	1 001,00
	Capirona	294,00
	Estoraque	282,00
	Huayruro	7,00
	Pumaquiرو	10,00
	Quinilla	97,00
	Shihuahuaco	132,00
	Tahuarí	46,00
	Varias	2,00
	TOTAL	

(*) Proceden de bosques bajo manejo

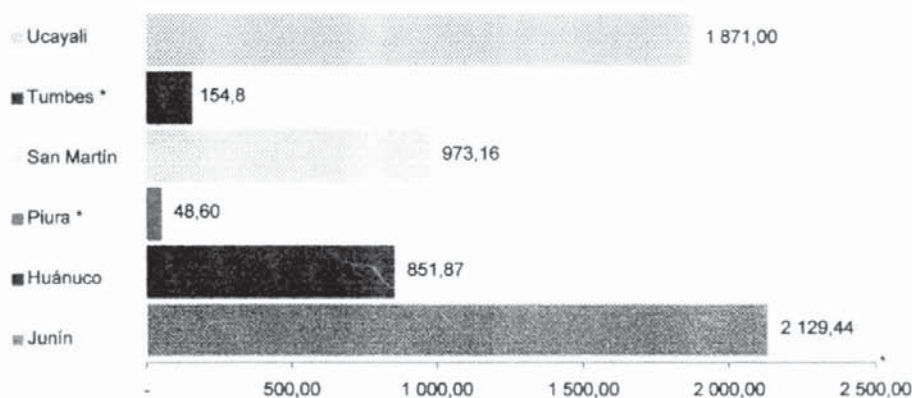
FUENTE
ELABORACIÓN: Direcciones Regionales y Sub-Regionales Agrarias
: Instituto Nacional de Recursos Naturales - INRENA
Dirección General Forestal

CUADRO No 10

PERÚ: PRODUCCIÓN DE PARQUET POR ESPECIE, AÑO 1998

ESPECIE	NOMBRE CIENTÍFICO	VOLUMEN (m³)
Quinaquina	<i>Pourteria torta</i>	1 346,65
Estoraque	<i>Myroxylon balsamum</i>	1 152,35
Quinilla	<i>Manilkara bidentata</i>	1 015,53
Aguano masha	<i>Paramachaerum ormosioide</i>	1 001,00
Pochotoraque		764,62
Capirona	<i>Calycophyllum spruceanum</i>	294,00
Guayacán	<i>Tabebuia sp</i>	163,98
Shihuahuaco	<i>Coumarouna odorata</i>	132,00
Tahuari	<i>Tabebuia sp</i>	46,00
Oreja de león	<i>Centrolobium sp</i>	21,06
Papelillo caspi	<i>Tabebuia sp</i>	20,52
Chuchumbo		15,63
Hualtaco	<i>Loxopterygium huasango</i>	12,96
Pumaquiuro	<i>Aspidosperma macrocarpon</i>	10,00
Palizandro		9,86
Huayruro	<i>Ormosia sp.</i>	7,00
Chontaquiuro	<i>Diplotropis sp</i>	4,71
Varias		11,00
TOTAL		6 028,87

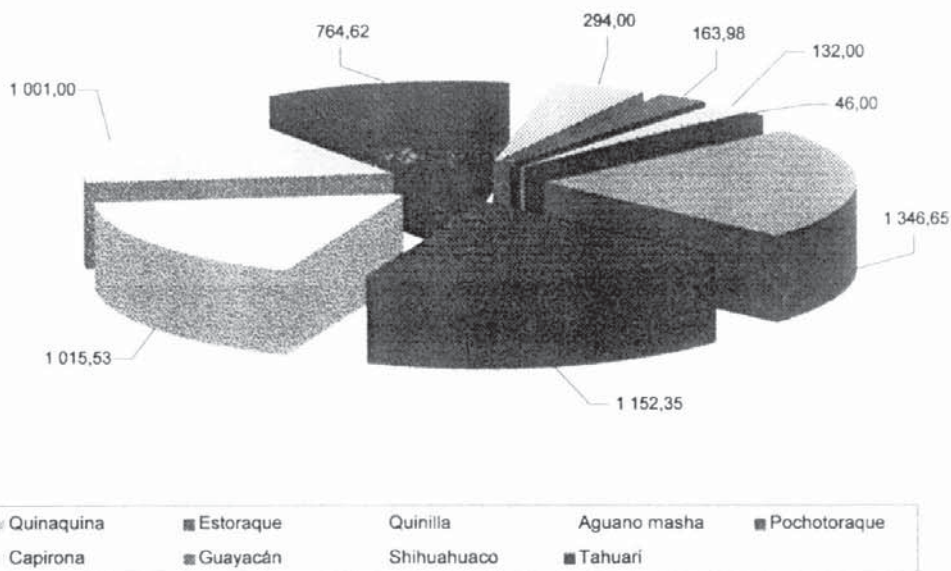

FUENTE
ELABORACIÓN

: Direcciones Regionales y Sub-Regionales Agrarias
: Instituto Nacional de Recursos Naturales - INRENA
Dirección General Forestal

CUADRO No 11 PERÚ: PRODUCCIÓN DE MADERA LAMINADA Y CHAPAS DECORATIVAS POR DEPARTAMENTO Y ESPECIE, AÑO 1998

DEPARTAMENTO	ESPECIE	NOMBRE CIENTÍFICO	VOLUMEN (m ³)
LORETO	Caoba	<i>Swietenia macrophylla</i>	27,00
			27,00
UCAYALI	Caoba	<i>Swietenia macrophylla</i>	17,00
	Cedro huasca	<i>Cedrela sp</i>	1,62
	Copaiba	<i>Copaifera sp</i>	143,00
	Higuerilla	<i>Recinus communis</i>	89,00
	Huimba	<i>Ceiba sp</i>	53,87
	Ishpingo	<i>Amburana cearensis</i>	24,00
	Lagarto caspi	<i>Calophyllum brasiliense</i>	80,00
	Lupuna	<i>Chorisia sp</i>	239,46
			647,95
SAN MARTÍN	Huimba	<i>Ceiba sp</i>	516,80
	Cedro huasca	<i>Cedrela sp</i>	65,05
	Higuerilla	<i>Cunuria spruceano</i>	9,09
			590,94
TOTAL			1 265,89

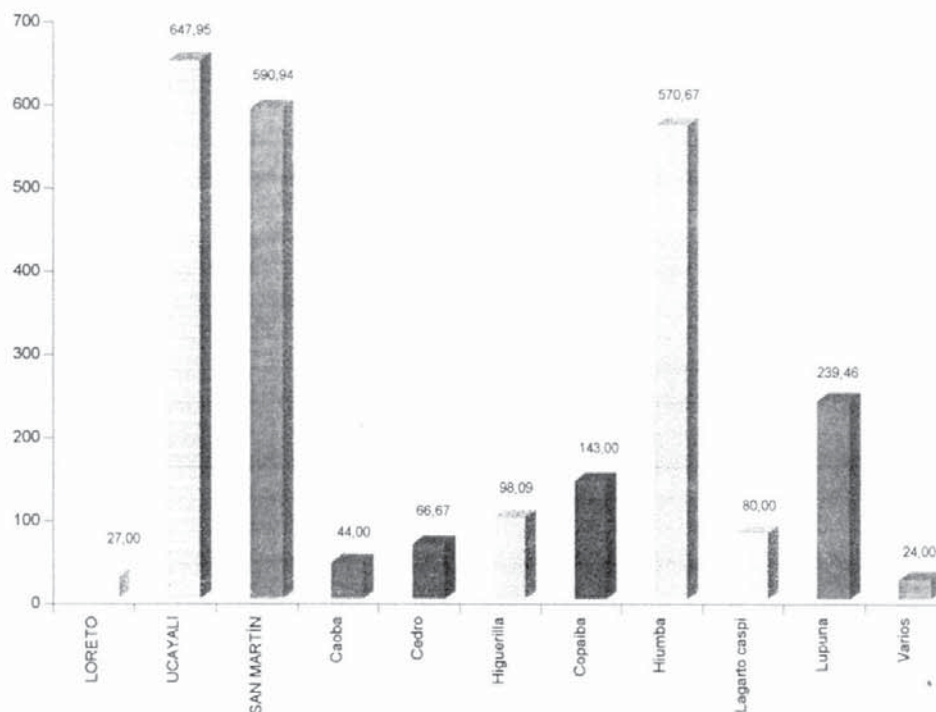

FUENTE : Direcciones Regionales y Sub-Regionales Agrarias
 ELABORACIÓN : Instituto Nacional de Recursos Naturales - INRENA
 Dirección General Forestal

CUADRO No 12 PERÚ: PRODUCCIÓN DE TRIPLAY POR DEPARTAMENTO Y ESPECIE, AÑO 1998

DEPARTAMENTO	ESPECIE	NOMBRE CIENTÍFICO	VOLUMEN (m ³)
LORETO	Lupuna	<i>Chorisia sp</i>	38 379,00
	Capinuri	<i>Clarisia biflora</i>	3 034,00
	Varias		45,00
UCAYALI	Lupuna	<i>Chorisia sp</i>	18 522,78
	Varias		18 471,78
TOTAL			56 901,78

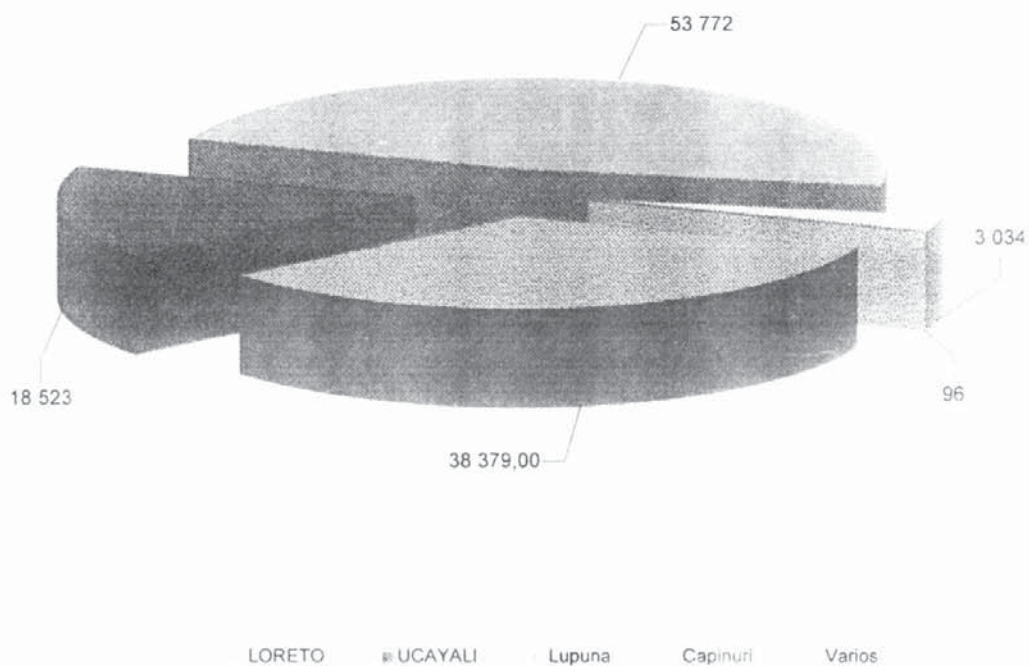

FUENTE
ELABORACIÓN

: Direcciones Regionales y Sub-Regionales Agrarias
 : Instituto Nacional de Recursos Naturales - INRENA
 Dirección General Forestal

CUADRO No 13 PERÚ: PRODUCCIÓN DE POSTES POR DEPARTAMENTO Y ESPECIE, AÑO 1998

DEPARTAMENTO	ESPECIE	NOMBRE CIENTÍFICO	CANTIDAD (m ³)
ANCASH	Eucalipto	<i>Eucalyptus sp</i>	118,15
CAJAMARCA			3 808,47
	Eucalipto	<i>Eucalyptus sp</i>	3 797,76
	Ubilla		10,71
JUNÍN	Eucalipto	<i>Eucalyptus sp</i>	780,00
LA LIBERTAD	Eucalipto	<i>Eucalyptus sp</i>	11,36
PIURA			230,50
	Overo		200,00
	Algarrobo	<i>Prosopis sp</i>	30,50
UCAYALI			365,00
	Aceite caspi	<i>Didynopanax morototoni</i>	31,00
	Chimicua colorada	<i>Perebea sp</i>	58,00
	Espintana	<i>Anaxagorea sp</i>	28
	Pucuna caspi	<i>Lucuma sp</i>	28,00
	Yacushapana	<i>Terminalia oblonga</i>	40,00
	Yutubanco	<i>Heisteria sp</i>	43,00
	Requia	<i>Guarea trichiloides</i>	30,00
	Palo sangre	<i>Pterocarpus</i>	23,00
	Varios		84,00
TOTAL			5 313,48

FUENTE : Direcciones Regionales y Sub-Regionales Agrarias
 ELABORACIÓN : Instituto Nacional de Recursos Naturales - INRENA
 Dirección General Forestal

CUADRO No 14 PERÚ: PRODUCCIÓN DE DURMIENTES POR DEPARTAMENTO Y ESPECIE, AÑO 1998

DEPARTAMENTO	ESPECIE	NOMBRE CIENTÍFICO	CANTIDAD (m ³)
JUNÍN	Eucalipto	<i>Eucalyptus sp</i>	1 570,00
UCAYALI			572,00
	Ana caspi	<i>Apuleia molaris</i>	150,00
	Manchinga	<i>Brosimum sp</i>	131,00
	Quinilla	<i>Manilkara bidentata</i>	12,00
	Shihuahuaco	<i>Coumarouna odorata</i>	260,00
	Varios		19,00
TOTAL			2 142,00

FUENTE : Direcciones Regionales y Sub-Regionales Agrarias
 ELABORACIÓN : Instituto Nacional de Recursos Naturales - INRENA
 Dirección General Forestal

CUADRO No 15 PERÚ: PRODUCCIÓN DE CARBÓN POR DEPARTAMENTO Y ESPECIE, AÑO 1998

DEPARTAMENTO	ESPECIE	UNIDAD DE MEDIDA	CANTIDAD
AREQUIPA			142 972,00
	Sauce	kg	56 900,00
	Casuarina	kg	25 200,00
	Huarango	kg	12 700,00
	Molle	kg	15 600,00
	Varios	kg	32 572,00
HUÁNUCO			724 469,00
	Varias	kg	723 349,00
	Capirona	kg	1 120,00
ICA			952 429,00
	Huarango (*)	kg	867 429,00
	Espino	kg	66 000,00
	Arazá	kg	19 000,00
JUNIN			5 803 150,00
	Eucalipto	kg	5 803 150,00
PASCO			156 758,00
	Varias	kg	156 758,00
SAN MARTÍN			2 360,00
	s.i.	kg	2 360,00
UCAYALI			6 310 559,00
	Aguano Masha	kg	225,00
	Ana caspi	kg	1 124,00
	Caoba	kg	18 000,00
	Cedro	kg	17 500,00
	Pashaco	kg	2,00
	Shihuahuaco	kg	911 643,00
	Varios	kg	5 362 065,00
TOTAL			14 092 697,00

(*) Proveniente de bosques con manejo Forestal

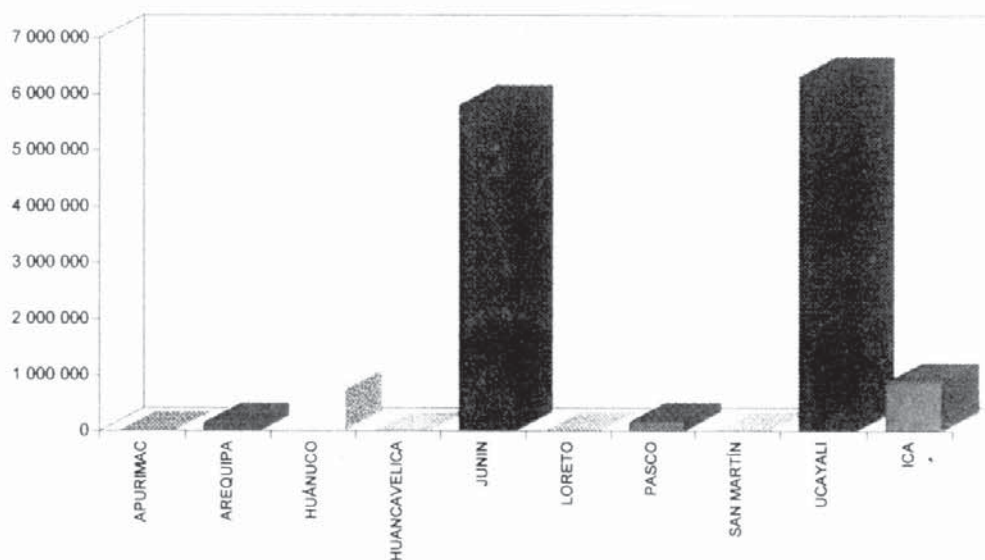

FUENTE : Direcciones Regionales y Sub-Regionales Agrarias
 ELABORACIÓN : Instituto Nacional de Recursos Naturales - INRENA
 Dirección General Forestal

CUADRO No 16

PERÚ: PRODUCTOS ELABORADOS Y DE RECUPERACIÓN
POR DEPARTAMENTO Y ESPECIE, AÑO 1998

DEPARTAMENTO	PRODUCTO	UNIDAD DE MEDIDA	CANTIDAD
ANCASH	Esteras de Carrizo	Unid	19 195,00
	Sillas	Unid	4 703,00
AREQUIPA	Escobas	Unid	1 712,00
	Esteras de Carrizo	Unid	2 700,00
CAJAMARCA	Esteras de Carrizo	Unid	2 430,00
	Cajones	Unid	100,00
	Canastas de Carrizo	Unid	35,00
	Canastas de Sauce	Unid	2 961,00
	Vigas de Eucalipto	m ³	185,58
	Vigas de Ubilla	m ³	9,58
HUÁNUCO	Palitos de chupete	m ³	81,86
	Bajalenguas	m ³	17,89
	Tablillas-cajonería	m ³	38,44
	Tucos	m ³	29,16
JUNÍN	Cajonería	m ³	9 488,60
	Palo de escoba	m ³	672,72
	Parrillas	Unid	41 720,00
	Parrillas	m ³	1 155,50
ICA	Esteras de Carrizo	Unid	3 720,00
	Esteras de Totora	Unid	2 514,00
LA LIBERTAD	Canastas de Carrizo	Unid	8 014,00
	Escobas	Unid	33 012,00
	Esteras de Carrizo	Unid	1 745,00
	Esteras de hinea	Unid	80,00
	Sillas de madera y paja	Unid	28 988,00
LIMA	Estera de Carrizo	Unid	146 379,00
	Estera de Totora	Unid	2 225,00
	Escobas	Unid	200,00
	Bolsas de Junco	Unid	13 350,00
	Canastas de Carrizo	Unid	8 592,00
MOQUEGUA	Esteras de Carrizo	Unid	8 127,00

FUENTE : Direcciones Regionales y Sub-Regionales Agrarias

Continúa...

ELABORACIÓN : Instituto Nacional de Recursos Naturales - INRENA
Dirección General Forestal

CUADRO No 16

PERÚ: PRODUCTOS ELABORADOS Y DE RECUPERACIÓN
POR DEPARTAMENTO Y ESPECIE, AÑO 1998

DEPARTAMENTO	PRODUCTO	UNIDAD DE MEDIDA	CANTIDAD
PIURA			
	Cajones armados	Unid	5 550,00
	Tablas para cajones	Unid	44 300,00
	Escobas	Unid	283 128,00
	Esteras de Carrizo	Unid	3 407,00
	Horquetas (Huápalo)	Unid	3 600,00
	Horquetas (Algarrobo)	Unid	2 000,00
	Horquetas (Overo)	Unid	33 842,00
	Puntales (Overall)	Unid	1 100,00
	Turbos (barbasco)	Unid	4 325,00
	Varas (huápalo)	Unid	11 800,00
	Varas (Overall)	Unid	20 750,00
TUMBES			
	Estacas (Overall)	Unid	2 110,00
	Varas (alamo)	Unid	1 000,00
UCAYALI			
	Cabezales de escoba	m ³	691,00
	Frisos	m ³	219,00
	Listones	m ³	4 198,00
	Maxi listón	m ³	70,00
	Palitos de chupete	m ³	50,00
	Palo de escoba	m ³	1 757,00
	Paquetería	m ³	30 638,00
	Parihuelas	m ³	208,00
	Perfiles	m ³	148,00
	Puertas, ventanas	m ³	52,00
	Ripas	m ³	38,00
	Sillas	m ³	23,00
	Tablas cepilladas	m ³	2 996,00
	Tacos de madera	m ³	806,00
	Tarugos	m ³	293,00
	Vigas	m ³	30,00
	Zócalos	m ³	57,00

FUENTE : Direcciones Regionales y Sub-Regionales Agrarias Conclusión.
 ELABORACIÓN : Instituto Nacional de Recursos Naturales - INRENA
 Dirección General Forestal

CAPÍTULO IV

PRODUCCIÓN FORESTAL DIFERENTE A LA MADERA

**CUADRO No 17 PERÚ: PRODUCCIÓN DE PRODUCTOS FORESTALES
DIFERENTES A LA MADERA POR DEPARTAMENTO, AÑO 1998**

DEPARTAMENTO	PRODUCTO	UNIDAD MEDIDA	CANTIDAD
ANCASH			
	Caña brava	Unid	1 870,00
	Carrizo	Unid	25 100,00
	Hierbas medicinales	kg	29 000,00
	Tara en vaina	kg	50 200,00
	Totora	Pqte	100,00
AREQUIPA			
	Tola	kg	2 340 000,00
	Carrizo	Unid	7 625,00
ICA			
	Algarroba (Huaranga)	kg	18 690,00
	Carrizo	Unid	219 250,00
	Totora	Tercio	1 545,00
	Tara en vaina	kg	30 700,00
	Caña brava	Unid	20,00
	Bambú: Caña de guayaquil	Unid	250,00
CAJAMARCA			
	Bambú: Caña de guayaquil	Unid	17 530,00
	Caña brava	Unid	48 750,00
	Carrizo	Unid	8 060,00
	Plantas medicinales	kg	26 668,00
	Palo balsa	m ³	24,00
	Sangre de grado	lt	200,00
	Tara en vaina	kg	2 926 524,00
	Totora	Pqte	380,00
CUSCO			
	Caña brava	Unid	42 685,00
	Corteza de sangre de grado	kg	420,00
	Hojas de achigua	kg	282,00
	Bambú: Paca	Unid	64 512,00
	Uña de gato	kg	554,00
HUÁNUCO			
	Ojé	lt	66,00
	Uña de gato	kg	43 640,00
	Bambú	Unid.	14 370,00
	Aceite de Copaiba	lt	16 000,10
	Chancapiedra	kg	1 300,00
	Chuchuhuasi	kg	350,00
	Sangre de grado	kg	426,40
	Tara en vaina	kg	664 500,00
JUNÍN			
	Bambú	Unid	40,00
	Carricillo	Unid	37 200,00
	Carrizo	Unid	4 300,00
	Chancapiedra	kg	50,00
	Sangre de grado	lt	452,25
	Tara en vaina	kg	51 300,00
	Uña de gato	kg	3 200,00

FUENTE : Direcciones Regionales y Sub-Regionales Agrarias Continúa...
 ELABORACIÓN : Instituto Nacional de Recursos Naturales - INRENA
 Dirección General Forestal

**CUADRO No 17 PERÚ: PRODUCCIÓN DE PRODUCTOS FORESTALES
DIFERENTES A LA MADERA POR DEPARTAMENTO, AÑO 1998**

DEPARTAMENTO	PRODUCTO	UNIDAD MEDIDA	CANTIDAD
MOQUEGUA	Caña brava	Unid	72 441,00
	Carrizo	Unid	34 850,00
LA LIBERTAD	Caña brava	Unid	800,00
	Bambú: Caña de guayaquil	Unid	1 620,00
	Algarroba en vaina	kg	13 800,00
	Tara en vaina	kg	780 594,00
	Chanca piedra	kg	10,00
	Junco	Tercio	150,00
LIMA	Caña brava	Unid	119 345,00
	Carrizo	Unid	410 057,00
	Tотора	Pqte	35 170,00
	Bambú: Caña de guayaquil	Unid	120,00
	Junco	Pqte	13 350,00
LORETO	Aceite de Copaiba	lt	50,00
	Corteza de barbasco	kg	13 000,00
	Corteza de ayahuasca	kg	15,00
	Fibra de piasaba	kg	1 000,00
	Hoja de barbasco	kg	12 000,00
	Hoja de chacruna	kg	15,00
	Hoja de culen	kg	40,00
	Látex de ojé	lt	940,00
	Látex de sangre de grado	lt	36 549,00
	Palmito de huasai	kg	105 612,00
	Palmito de chonta	kg	9 600,00
	Pulpa de camu camu	kg	22 655,00
	Semilla de barbasco	kg	11 000,00
	Semilla de pijuayo	kg	217 545,00
	Sangre de grado (corteza)	kg	38,00
Uña de gato	kg	19 909,00	
MADRE DE DIOS	Castaña pelada	kg	750 413,00
SAN MARTÍN	Bambú: Marona	Unid	8 000,00
	Bombonaje	kg	2 940,00
	Látex de ojé	lt	130,00
	Piasaba	kg	697,00
	Uña de gato	kg	2 945,00
PASCO	Aceite de Copaiba	lt	120,00
	Bambú	Unid	3 130,00
	Chancapiedra	kg	11 475,00
	Chuchuhuasi	kg	220,00
	Copal	kg	2 020,00
	Hoja de achiote	kg	2 720,00
	Sangre de grado	lt	1 994,00
	Uña de gato	kg	5 760,00

FUENTE : Direcciones Regionales y Sub-Regionales Agrarias
 ELABORACIÓN : Instituto Nacional de Recursos Naturales - INRENA
 Dirección General Forestal

Continúa...

**CUADRO No 17 PERÚ: PRODUCCIÓN DE PRODUCTOS FORESTALES
DIFERENTES A LA MADERA POR DEPARTAMENTO, AÑO 1998**

DEPARTAMENTO	PRODUCTO	UNIDAD MEDIDA	CANTIDAD
PIURA	Algarroba en polvo	kg	24 140,00
	Algarroba en vaina	qq	1 082 500,00
	Caña brava	Unid	63 365,00
	Bambú: Caña guayaquil	Unid	16 669,00
	Sangre de grado	kg	6 440,00
	Palo santo(sahumerio)	kg	76 997,00
UCAYALI	Bambú	Unid.	4 790,00
	Chanca piedra	kg	2 950,00
	Chuchuhuasi	kg	190,00
	Copal	kg	2 500,00
	Ipururo	kg	280,00
	Ojé	lt	1 329,00
	Piasaba	kg	738 880,00
	Sangre de grado	lt	384,00
	Shiringa	lt	945,00
	Shiringa	kg	1 100,00
	Uña de gato	kg	394 256,00
	Yute	kg	4 017,00

FUENTE : Direcciones Regionales y Sub-Regionales Agrarias Conclusión.
 ELABORACIÓN : Instituto Nacional de Recursos Naturales - INRENA
 Dirección General Forestal

**CUADRO No 18 PERÚ: PRODUCCIÓN DE PRODUCTOS FORESTALES
DIFERENTES A LA MADERA POR ESPECIE, AÑO 1998**

ESPECIE	UNIDAD DE MEDIDA	CANTIDAD
Aceite de copaiba	lt	16 170,00
Algarroba en polvo	kg	24 140,00
Algarroba en vaina	kg	1 082 500,00
Bambú :		
Caña de guayaquil	Unid	36 189,00
Paca	Unid	64 512,00
Marona	Unid	8 000,00
Otros bambúes	Unid	22 330,00
Barbasco (Corteza)	kg	13 000,00
Barbasco (hojas)	kg	12 000,00
Barbasco (semilla)	kg	11 000,00
Camu camu	kg	22 655,00
Caña brava	Unid	349 276,00
Carricillo	Unid	37 200,00
Carrizo	Unid	709 242,00
Castaña pelada	kg	750 413,00
Chanca piedra	kg	15 785,00
Chuchuhuasi	kg	760,00
Copal	kg	4 520,00
Corteza de sangre de grado	kg	7 324,40
Hierbas medicinales	kg	29 000,00
Hoja de achiote	kg	2 720,00
Hoja de achigua	kg	282,00
Ipuro	kg	280,00
Junco	Pqte	13 500,00
Látex de ojé	lt	2 465,00
Látex de sangre de grado	lt	36 579,25
Palmito de Huasai	kg	115 212,00
Palo de balsa	m ³	24,00
Palo santo (sahumerio)	kg	76 997,00
Piasaba	kg	740 577,00
Pijuayo	kg	217 545,00
Shiringa	lt	945,00
Shiringa	kg	1 100,00
Totora	Pqte	37 195,00
Tara en vaina	kg	4 503 818,00
Tola	kg	2 340 000,00
Uña de gato	kg	470 264,00
Yute	kg	4 017,00
Vaina de huaranga	kg	18 690,00

FUENTE : Direcciones Regionales y Sub-Regionales Agrarias

ELABORACIÓN : Instituto Nacional de Recursos Naturales - INRENA

Dirección General Forestal

CUADRO No 19

PERÚ: PRODUCCIÓN DE COCHINILLA
POR DEPARTAMENTO AÑO 1998

DEPARTAMENTO	UNIDAD DE MEDIDA	CANTIDAD
ANCASH	kg	240,00
AYACUCHO	kg	54 205,07
AREQUIPA	kg	66 000,00
CAJAMARCA	kg	30,00
JUNÍN	kg	20 450,00
MOQUEGUA	kg	1 545,00
TOTAL		142 470,07

(*) Información remitida por las Direcciones Regionales Agrarias

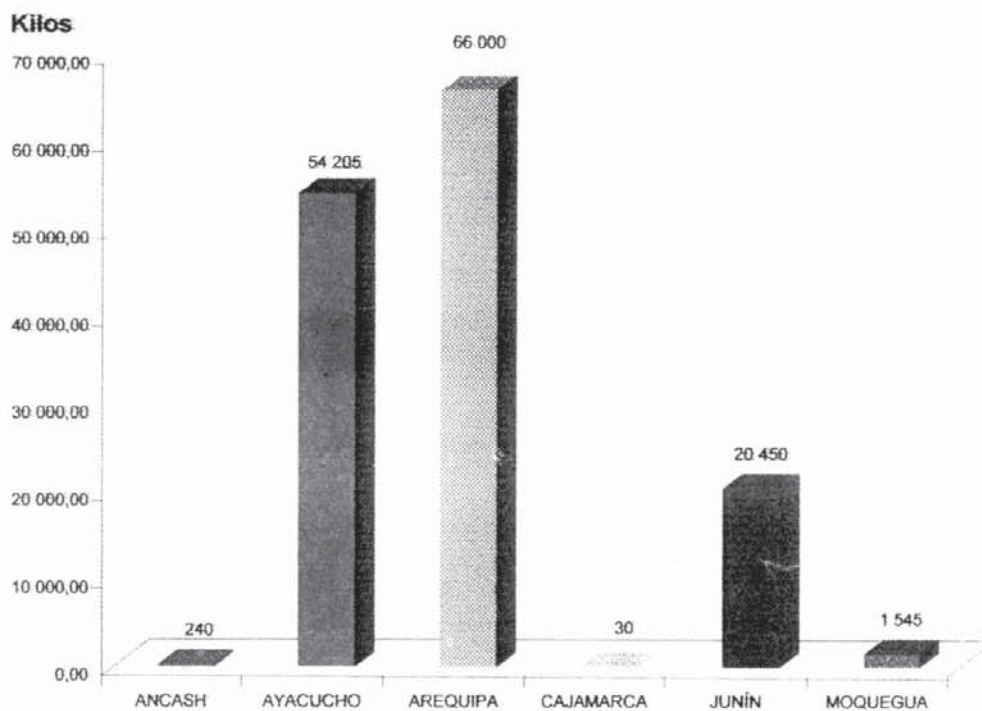

FUENTE: Direcciones Regionales y Sub-Regionales Agrarias
ELABORACIÓN: Instituto Nacional de Recursos Naturales - INRENA
Dirección General Forestal

CAPÍTULO V

**COMERCIO, EXTERIOR DE PRODUCTOS
FORESTALES**

PERÚ: EXPORTACIÓN DE PRODUCTOS FORESTALES
MADERABLES POR PRODUCTOS, AÑO 1998

DESCRIPCIÓN	VALOR FOB US\$	PESO NETO kg
Leña	4,00	10,00
Tableros de partículas de madera	26,20	74,40
Madera en bruto (rolliza)	460,00	15 920,00
Residuos de madera (aserrín)	2 259,69	1 568,97
Pipas y cazoletas	31 676,63	5 696,94
Papel y cartón	1 082 914,61	1 159 371,92
Madera semimanufacturada	1 711 918,98	2 262 348,22
Manufactura de madera	2 104 387,74	850 088,82
Madera chapada	3 392 955,93	5 078 286,26
Muebles y partes de muebles	4 290 693,69	901 770,22
Madera contrachapada (triplay)	5 668 612,28	6 392 052,00
Madera aserrada	36 408 490,86 <	44 091 892,35 <
TOTAL	54 694 400,61	60 759 080,11

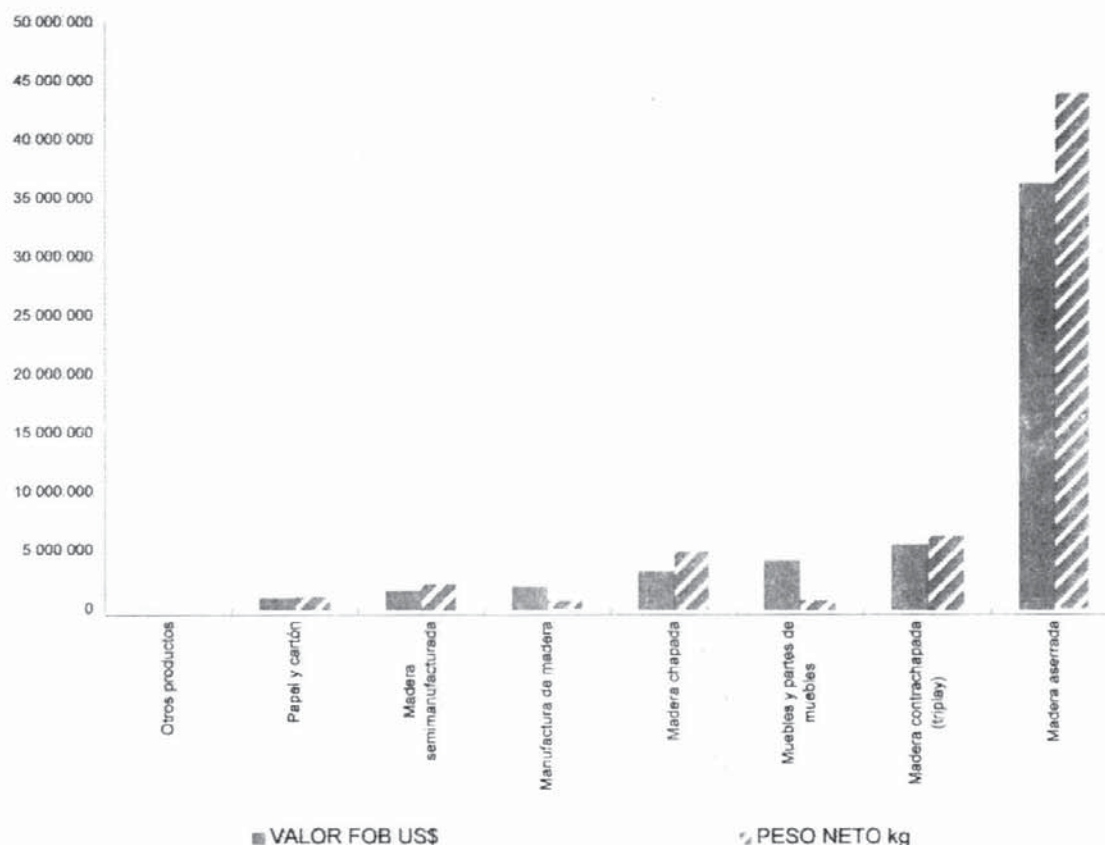

FUENTE: Superintendencia Nacional de Aduanas - SUNAD
 ELABORACIÓN: Instituto Nacional de Recursos Naturales - INRENA
 Dirección General Forestal

INSTITUTO NACIONAL DE RECURSOS NATURALES
BIBLIOTECA

Procedencia: _____

eso: **007267**

Fecha: _____

No: _____

GRÁFICO No 04
EXPORTACIÓN DE MADERA ASERRADA: CUMALA *Virola* sp,
CAOBA *Swietenia* sp, VALOR FOB POR PAÍS 1998



GRÁFICO No 05
EXPORTACIÓN DE MADERA CONTRACHAPADA (TRIPLAY), VALOR FOB POR PAÍS 1 998



CUADRO No 21 PERÚ: EXPORTACIÓN DE PRODUCTOS FORESTALES NO MADERABLES POR PRODUCTOS, AÑO 1998

DESCRIPCIÓN	VALOR FOB (US \$)	PESO NETO (kg)
Caucho	569,00	140,00
Bambú	3 727,45	5 679,18
Aceites vegetales	6 857,72	124,90
Productos vegetales para cestería	72 697,33	45 169,58
Jugos y extractos vegetales	165 349,61	11 191,61
Resina	471 960,58	53 791,78
Plantas utilizadas en perfume, medicina	1 920 080,44	811 566,40
Semilla	2 042 481,03	289 644,07
Palmito preparado en conserva	3 270 075,55	1 091 998,00
Castaña	3 353 994,86	1 053 955,35
Productos vegetales para curtir	3 752 767,00	6 224 657,42
Cochinilla y carmín de cochinilla	16 022 696,09	411 262,13
TOTAL	31 083 236,66	9 999 180,42

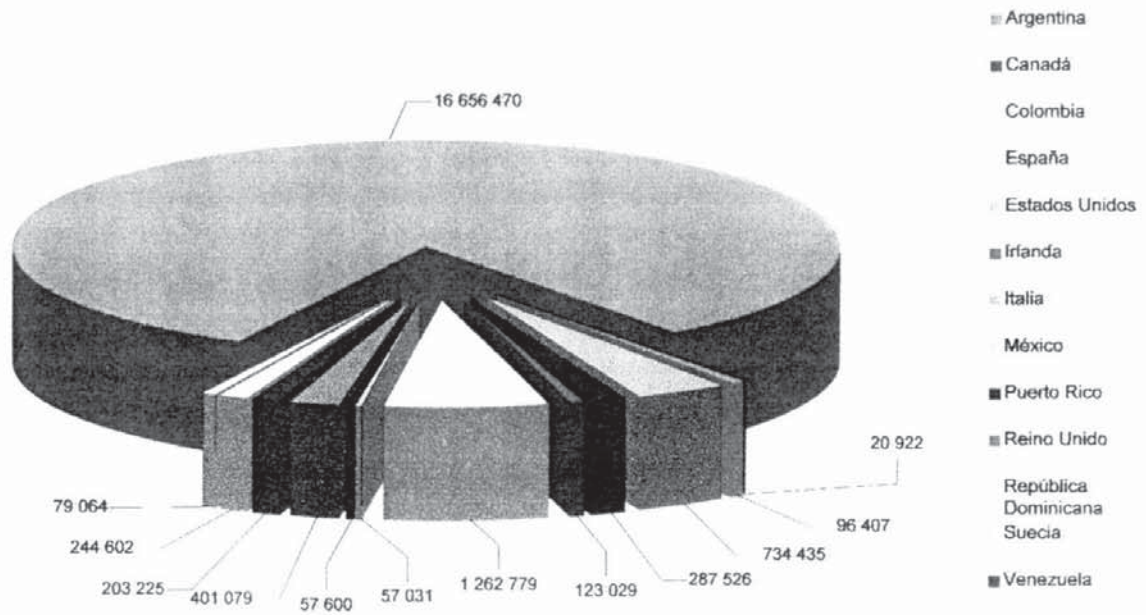
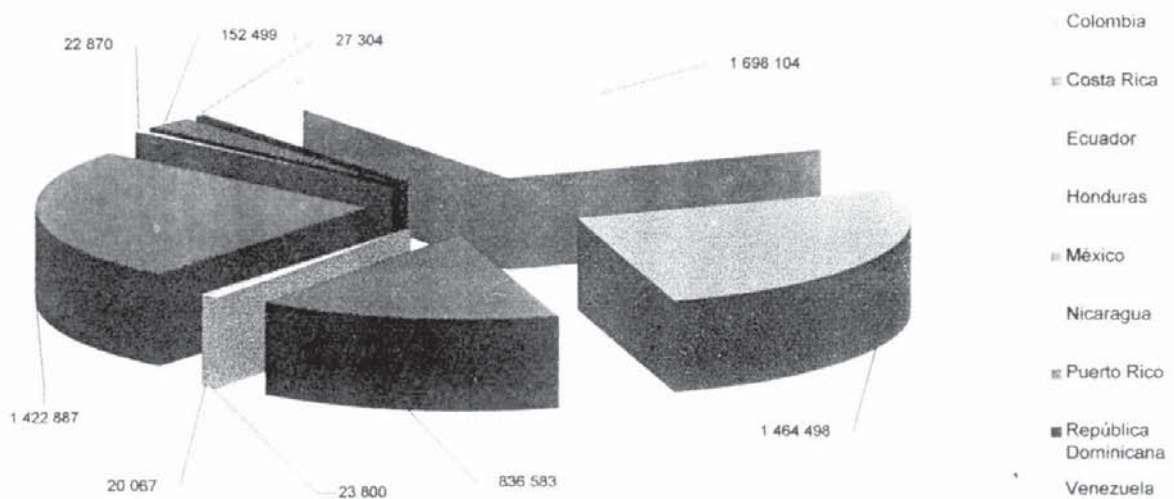
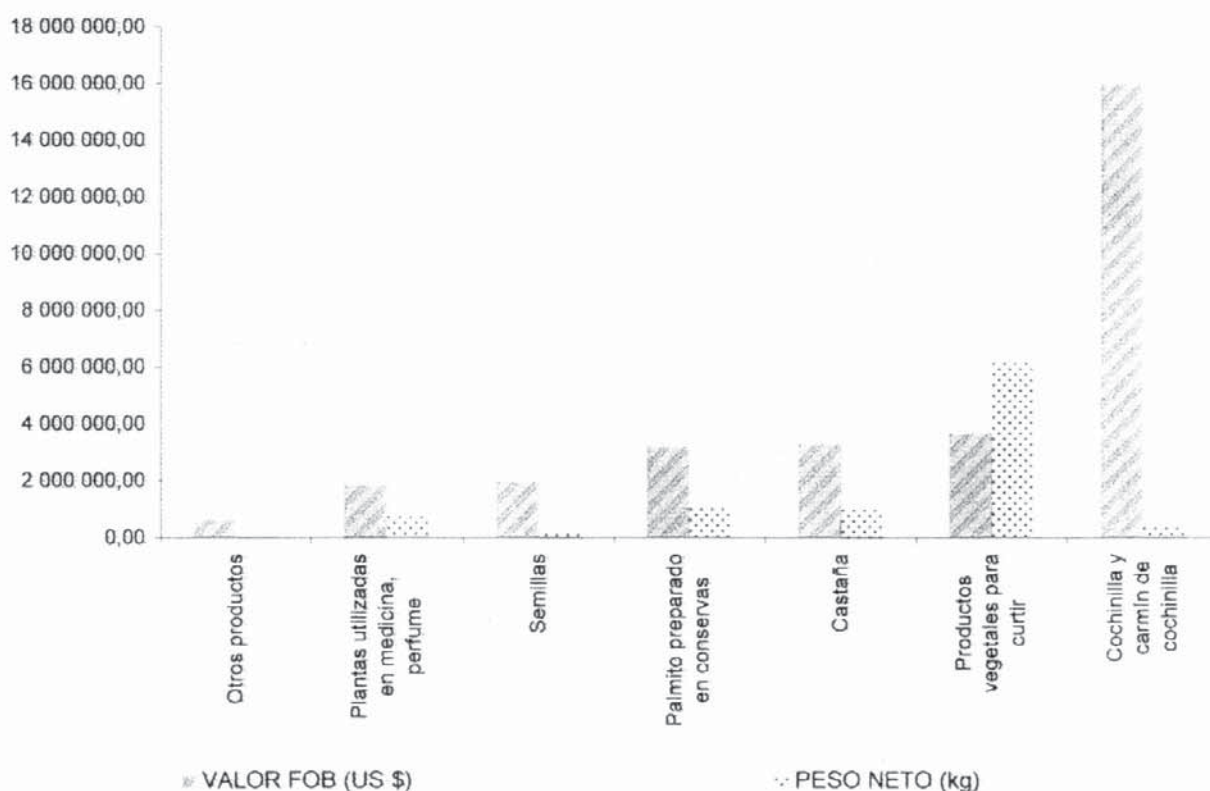

FUENTE: Superintendencia Nacional de Aduanas - SUNAD
 ELABORACIÓN: Instituto Nacional de Recursos Naturales - INRENA
 Dirección General Forestal

GRÁFICO No 06
 EXPORTACIÓN DE PRODUCTOS FORESTALES NO MADERABLES, VALOR FOB POR PAÍS 1998

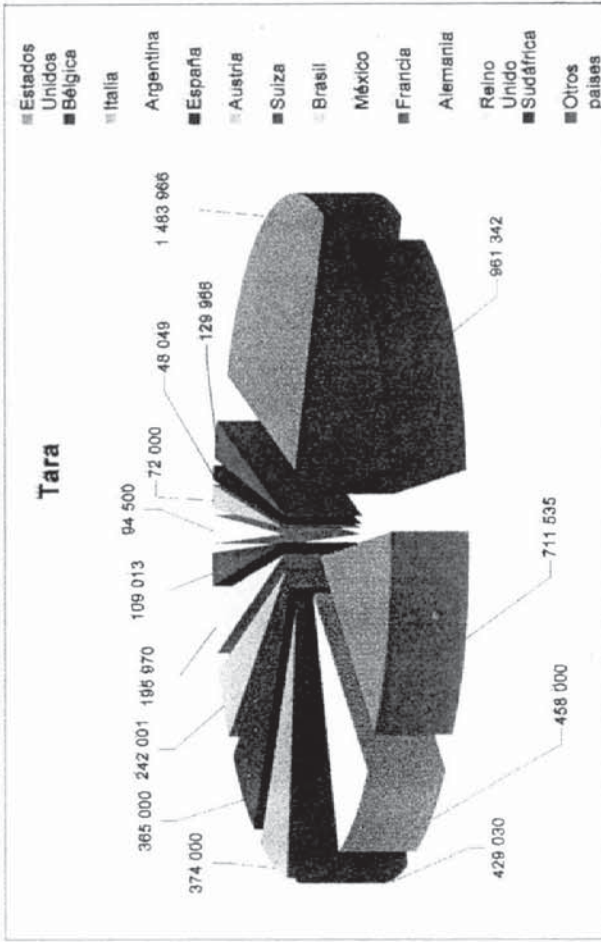
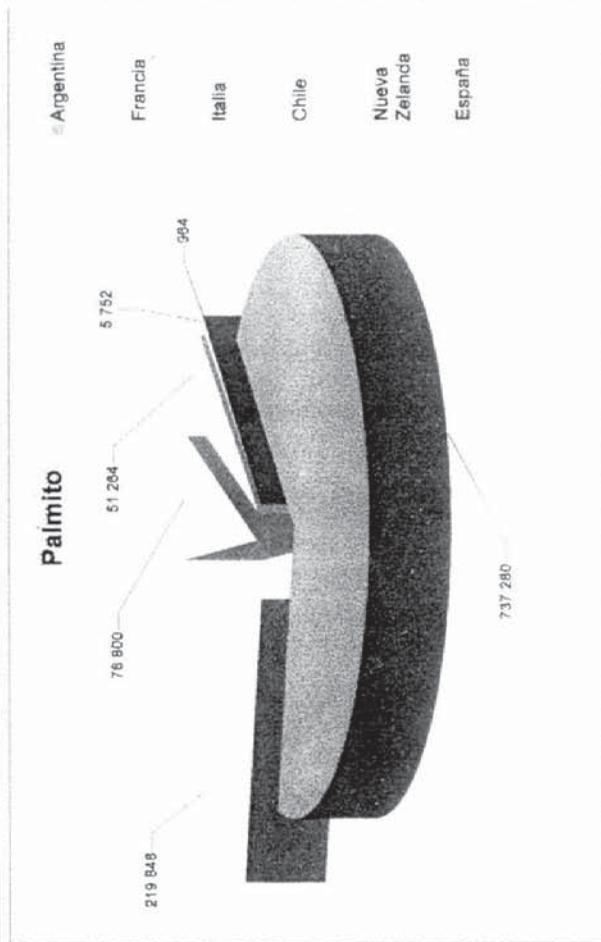
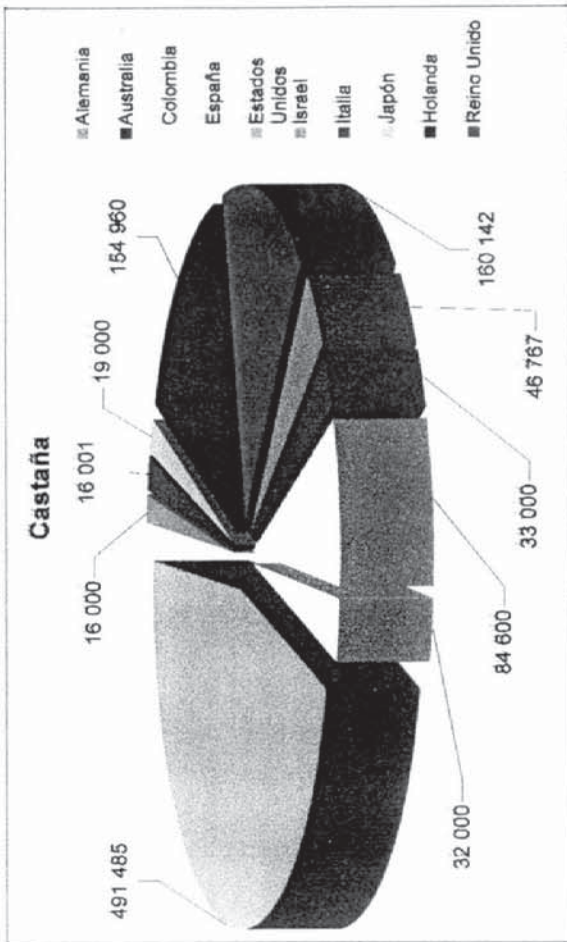
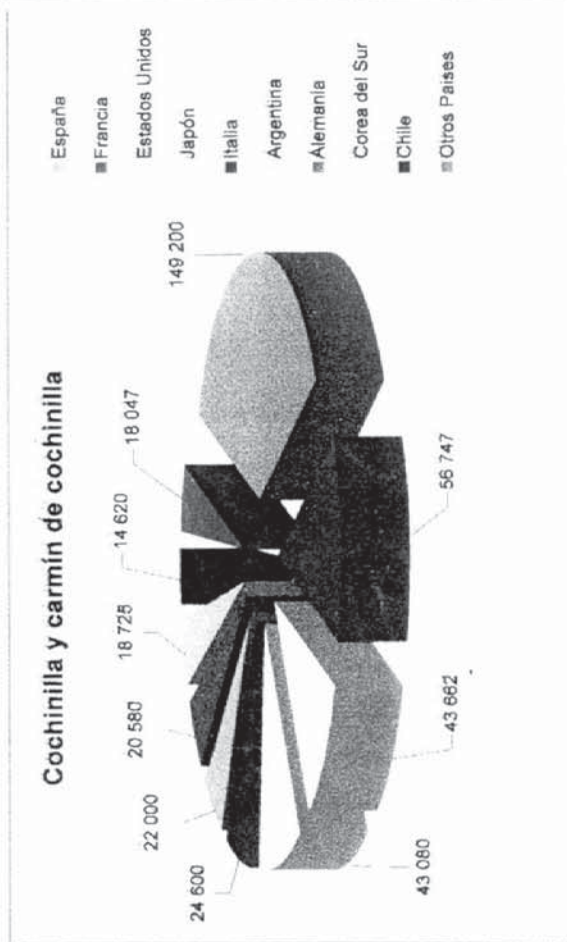

CUADRO No 22

PERÚ: IMPORTACIÓN DE PRODUCTOS FORESTALES
MADERABLES POR PRODUCTOS, AÑO 1998

DESCRIPCIÓN	VALOR FOB US\$	VALOR CIF US\$	PESO NETO kg
Lana de madera	1,26	1,74	0,85
Leña	24,00	31,97	12,00
Pipas y cazoletas	287,27	312,16	14,17
Madera en plaquitas	899,06	1 684,85	2 475,00
Residuos de madera (aserrín)	20 674,11	29 832,28	15 210,81
Carbón vegetal	34 556,30	36 685,02	376 812,43
Madera para parquet	170 353,92	195 060,83	137 198,43
Madera para durmientes	319 746,98	579 673,07	1 687 287,34
Madera contrachapada (triplay)	384 975,62	415 444,22	600 727,82
Madera en hojas para chapado	561 759,37	611 448,02	207 824,73
Madera aserrada	1 256 552,67	1 408 580,82	1 837 661,32
Papel o cartón para reciclar	1 313 871,28	1 931 502,37	7 965 586,73
Madera en bruto (rolliza)	2 383 647,87	2 992 541,29	6 010 808,88
Tableros de fibra	3 469 587,61	3 929 660,09	11 090 884,36
Tableros de partícula	6 639 767,23	7 417 301,29	17 629 526,73
Manufactura de madera	7 122 651,11	7 921 727,23	4 194 668,62
Pasta de madera	9 565 787,93	10 460 980,73	20 319 817,62
Muebles y construcciones de madera	15 572 837,68	17 700 675,04	4 460 671,31
Papel y cartón	121 845 300,43	136 532 574,20	179 984 174,50
TOTAL	170 663 281,70	192 165 717,22	256 521 363,65

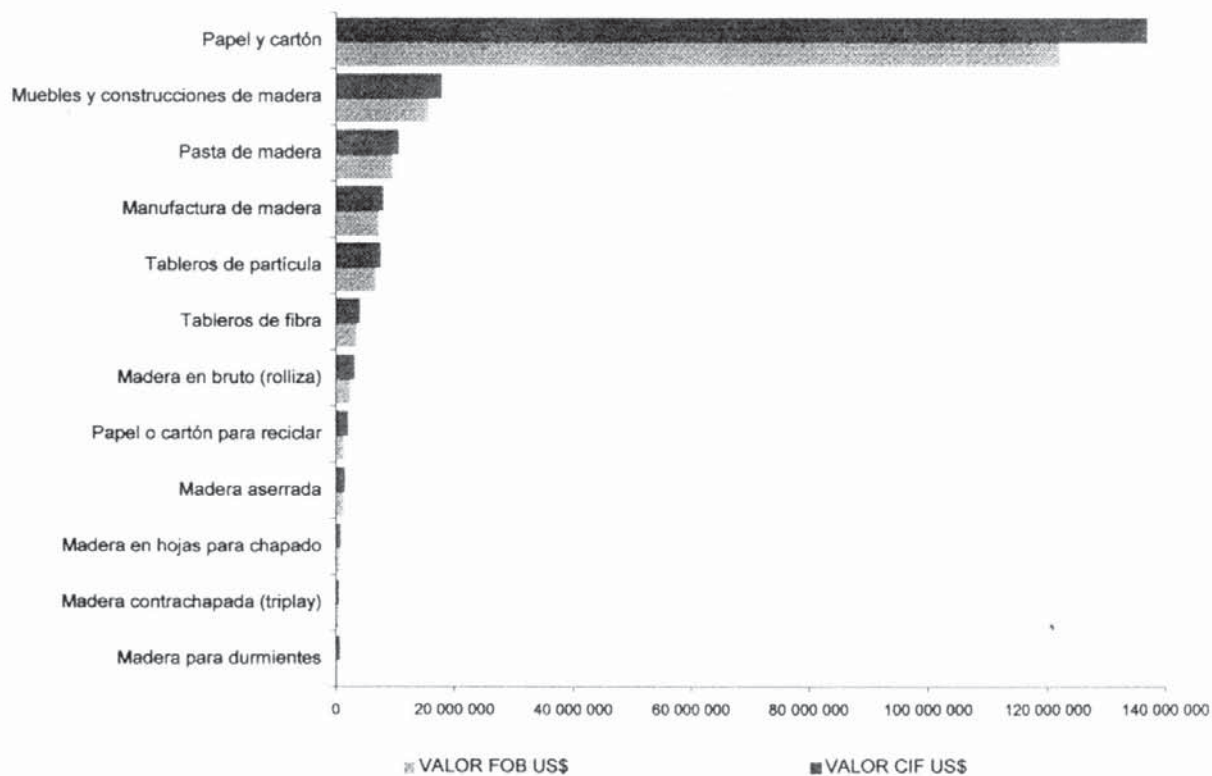

FUENTE: Superintendencia Nacional de Aduanas - SUNAD
 ELABORACIÓN: Instituto Nacional de Recursos Naturales - INRENA
 Dirección General Forestal

CUADRO No 23

PERÚ: IMPORTACIÓN DE PRODUCTOS FORESTALES
NO MADERABLES POR PRODUCTOS, AÑO 1998

DESCRIPCIÓN	VALOR FOB US\$	VALOR CIF US\$	PESO NETO kg
Plantas utilizadas en medicina, perfumes	30 921,94	36 429,90	10 969,63
Nueces del brasil (castaña)	71 896,00	74 393,40	29 557,00
Semillas	93 138,58	104 337,43	11 654,38
Material trenzable	139 115,38	176 192,04	45 615,82
Gomas y resinas	158 072,21	175 329,51	24 433,42
Aceites vegetales	655 203,89	714 573,87	284 526,73
Productos vegetales para cestería	678 879,68	711 727,87	9 306 548,61
Jugos y extractos vegetales	761 295,94	809 112,25	99 145,35
Productos para teñir o curtir	1 999 016,96	2 197 541,08	2 122 259,57
Caucho	9 131 680,88	10 379 719,63	11 301 402,70
TOTAL GENERAL	13 719 221,46	15 379 356,98	23 236 113,20

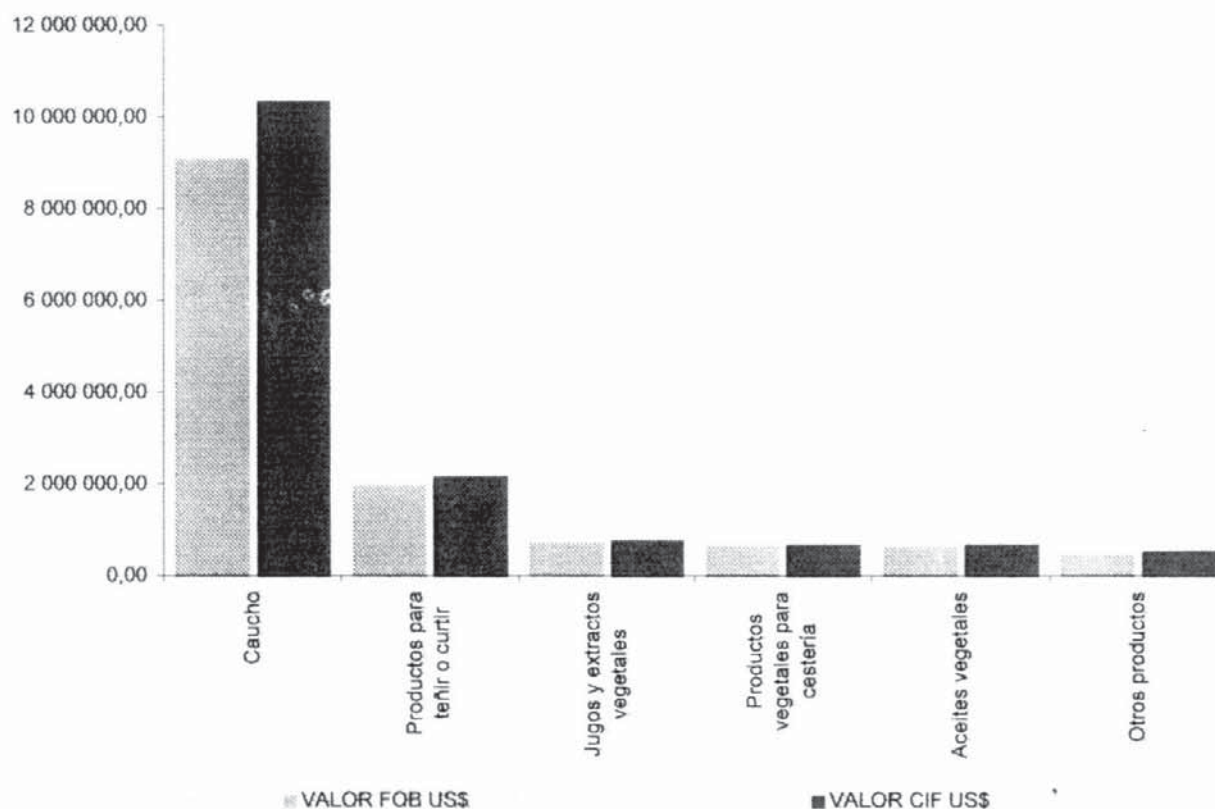

FUENTE: Superintendencia Nacional de Aduanas - SUNAD
 ELABORACIÓN: Instituto Nacional de Recursos Naturales - INRENA
 Dirección General Forestal

ANEXOS

ATEGORIA	UCAYALI	LORETO	JUNIN HUÁNUCO PASCO	SAN MARTIN	PUERTO MALDONADO
A	Caoba Cedro Ishpingo	Caoba Cedro Ishpingo	Caoba Cedro Ishpingo Nogal Negro Oreja de León Sapote	Caoba Cedro Ishpingo	Caoba Cedro Ishpingo
B	Aguano Masha Alfaro o Lagarto Caspi Almendro Copaiba Diablo Fuerte Estoraque Huayruro Mohena Palo Sangre Pumaquiro Quillobordón Requia Tahuari Tornillo o Huayracaspi	Aguano Masha Alfaro o Lagarto Caspi Azúcar Huayo Copaiba Copal Huayruro Lupuna Marupa Mohena Palo Peruano Palo Sangre Pumaquiro Quillobordón Quinilla Requia Tahuari Tornillo o Huayracaspi	Aguano Masha Azúcar Huayo Copaiba Copal Cumala Diablo Fuerte Huayruro Mohena Palo Peruano Pumaquiro Quillobordón Quina Quina Quinilla Requia Roble Amarillo Romerillo Tahuari Toclo Tornillo o Huayracaspi	Aguano Masha Copaiba Copal Cumala Huayruro Lupuna Marupa Mohena Pumaquiro Quillobordón Requia Tornillo o Huayracaspi	Aguano Masha
C	Azúcar Huayo Azufre Cachimbo Capirona Catahua Chontaquiro Copal Cumala Machimango Marupa Mashonaste o Tulpay Quinilla Shihuahuaco Utucuro	Azufre Cachimbo Capirona Chontaquiro Espintana Estoraque o Bálsamo Machimango Machinga Shihuahuaco	Alfaro o Lagarto Caspi Azufre Cachimbo Capirona Marupa Cedro Huasca Chontaquiro Congona Espintana Estoraque o Bálsamo Favorito Higuerilla Machimango Machinga Mashonaste o Tulpay Nogal Amarillo Shihuahuaco	Azúcar Huayo Azufre Capirona Catahua Cedro Huasca Chontaquiro Estoraque o Bálsamo Favorito Palo Progreso Quinilla	Alfaro o Lagarto Caspi
D	Bolaina Espintana Huangana Casho Huimba Loro Micuna Lupuna Pashaco Sapote Sapotillo Ubos Ucshaquiro	Capinuri Cumala Lupuna			

ANEXO No 02

VALOR DE LA MADERA AL ESTADO NATURAL Y CANON DE
REFORESTACIÓN AÑO 1998 (NUEVOS SOLES)
(S/. m³)

COMITÉ DE REFORESTACIÓN	CATEGORÍAS											
	A			B			C			D		
	C.R.	C.F.	C.R.	C.F.	C.R.	C.F.	C.R.	C.F.	C.R.	C.F.	C.R.	C.F.
IQUITOS	16,40	9,60	7,20	3,80	5,70	3,30	4,80	2,70				
MADRE DE DIOS	14,00	5,00	9,00	3,00	6,00	2,00	3,00	1,00				
TAHUAMANÚ	14,00	5,00	9,00	3,00	6,00	2,00	3,00	1,00				
SAN MARTÍN	20,00	10,00	9,10	4,55	7,12	3,56	5,70	2,05				
PUCALLPA	20,00	10,00	11,00	4,50	8,50	4,00	6,60	3,00				
CUENCA RÍO PACHITEA	20,00	10,00	9,00	4,50	8,00	4,00	6,00	3,00				
HUALLAGA CENTRAL	20,00	10,00	9,00	4,50	8,00	4,00	6,00	3,00				
SATIPO	16,00	8,00	10,00	5,00	7,00	3,50	5,00	2,50				
SAN RAMÓN	16,00	8,00	10,00	5,00	7,00	3,50	5,00	2,50				
PASCO	16,00	8,00	10,00	5,00	7,00	3,50	5,00	2,50				
MARAÑÓN	12,00	3,20	10,00	2,00	8,00	1,50	5,00	0,80				
CUSCO	14,00	5,00	9,00	3,00	6,00	2,00	-	-				
PUNO	25,00	16,00	20,00	14,00	15,00	10,00	10,00	6,00				
AYACUCHO	33,00	11,00	28,60	8,80	26,40	5,90	-	-				
CHACHAPOYAS	30,00	15,00	13,00	6,50	6,00	3,00	3,00	1,50				
CAJAMARCA	20,00	10,00	9,45	5,00	-	-	6,75	3,50				
LAMBAYEQUE (1)	17,86	-	10,86	-	8,36	-	5,97	-				
PIURA	23,37	-	14,70	-	11,32	-	8,00	-				
TUMBES	23,37	-	14,70	-	11,32	-	8,00	-				

(1) Vigente desde 1994

Tipo de cambio: S!./US\$= 2.24

C.R. : Canon de Reforestación

C.F. : Canon Forestal

ANEXO No 03

TIPO DE CAMBIO - 1998
(Nuevos Soles por Dólar)

	ENE.	FEB.	MAR.	ABR.	MAY.	JUN.	JUL.	AGO.	SET.	OCT.	NOV.	DIC.
COMPRA	2,74	2,80	2,80	2,82	2,84	2,90	2,92	2,96	3,04	3,04	3,09	3,13
VENTA	2,75	2,80	2,80	2,82	2,85	2,91	2,92	2,96	3,05	3,05	3,10	3,14
PROMEDIO	2,74	2,80	2,80	2,82	2,84	2,91	2,92	2,96	3,04	3,05	3,09	3,13

FUENTE : Estadística Agraria Mensual Dic 1998-MINAG
 ELABORACIÓN : Instituto Nacional de Recursos Naturales - INRENA
 Dirección General Forestal

ZONA FORESTAL PERMANENTE, aquellas áreas que deben ser manejadas bajo un régimen que garantice el mantenimiento de la cubierta boscosa, sea con fines de producción y/o de protección. Comprende los bosques de producción, bosques de protección y áreas de conversión.

BOSQUES DE PRODUCCIÓN, aquellos que por sus características físico-bióticas son aptos para la producción permanente de madera, otros productos forestales y de fauna silvestre, a través de Planes de Manejo Forestal.

BOSQUES DE PROTECCIÓN, aquellos que por sus características físico-bióticas, sirven fundamentalmente para proteger los suelos, las aguas y la diversidad biológica. Los Planes de Manejo dentro de estas áreas priorizarán los usos indirectos del bosque y la provisión de servicios ambientales.

ÁREAS DE CONVERSION, aquellas que por sus aptitudes edáficas, ubicación u otras causas se destinan a la producción agro-silvo-pecuaria, al establecimiento de centros poblados y dotación de los servicios básicos de salud, educación y vivienda, para atender los requerimientos de las empresas que ejecuten los Planes de Manejo.

MANEJO FORESTAL, al conjunto de actividades de caracterización, planificación, aprovechamiento, regeneración, reposición, protección y control del bosque, conducentes a asegurar la producción constante de maderas y otros bienes y servicios ambientales.

PARCELA DE CORTA ANUAL, área boscosa que es aprovechada en el periodo de un año

BLOQUE DE CORTA QUINQUENAL, área boscosa que agrupa 5 parcelas consecutivas de corta anual.

ROTACIÓN, periodo de tiempo que toma el bosque para reestablecerse después de un aprovechamiento hasta estar otra vez apto para una nueva intervención.

CONÍFERAS, Son árboles clasificados botánicamente como "Gymnospermae" Suelen llamarse maderas blandas por ejemplo: Pino *Pinus*; Ciprés *Cupressus*; Romerillo *Podocarpus*; etc..

NO CONÍFERAS, Todas las maderas procedentes de árboles clasificados botánicamente como Angiospermas y suelen denominarse frondosas, latifoliadas o maderas duras, ejemplo Cedro *Cedrela odorata*; Eucalipto *Eucalyptus*; oje *Ficus sp*; Moena *Aniba sp*; etc.

CONVERSIONES DE MADERA EN TROZA Y ASERRADA

$m^3_{(s)}$	=	424 pies tablares	1 m	=	100cm.
$1 m^3_{(r)}$	=	220 pies tablares	1 Pie	=	0.3048 m
$1 m^3$	=	35.21 pies cúbicos	1 Pie tablar	=	Pie x Pie x Pulgada
			1 pulgada	=	2.54 cm

Volumen m^3 de madera rolliza / 1.92 = Volumen m^3 de madera aserrada
 Volumen m^3 de madera aserrada * 1.92 = Volumen m^3 madera rolliza

CONVERSIÓN DE PRODUCTOS FORESTALES DE KILOS A METROS CÚBICOS

TROZAS

kilos / 730 = m³

MADERA PARA PULPA

Kilos / 675 = m³

PUNTALES PARA MINAS

Kilos / 725 = m³

LEÑA

kilos / 725 = m³

DURMIENTES

Kilos / 780 = m³

TABLEROS CONTRACHAPADOS (Triplay)

Kilos / 650 = m³

CHAPAS

Kilos / 750 = m³

MADERA ASERRADA

Coníferas

Kilos / 550 = m³

No Coníferas

Kilos / 700 = m³

TABLEROS DE FIBRA DE MADERA

Kilos / 950 = m³

TABLEROS DE MADERA AGLOMERADA

Kilos / 650 = m³

PARQUET

Kilos / 750 = m³ (1m² = 0.018m³)

MANUFACTURA DE MADERA

Kilos / 700 = m³

CARBÓN

Kilos / 500 = m³